

PREISLISTE

2019/20

INNENEINRICHTUNG



RAUM SCHAFFEN IM ALLTAG

Wir wissen, dass unsere Wohnungen gefüllt sind mit Kleidung, Schuhen und allerlei Dingen. Wir haben mehr als wir tatsächlich verwenden und nicht genügend Stauraum dafür. Mit intelligenten Aufbewahrungslösungen haben Sie einen Überblick und alles seinen eigenen Platz. Intelligente Aufbewahrungslösungen können Ihnen wertvollen Lebensraum zurückgeben, welche Sie durch Übergangslösungen verloren hatten.

WAHRHAFT MASSGEFERTIGT

Mit einer maßgefertigten Aufbewahrungslösung können Sie selbst aus den herausforderndsten Räumen eine optimale Staufläche schaffen. Eine anpassbare Lösung erlaubt es Ihnen, Ihre aufbewahrten Dinge neu zu organisieren. Wenn sich Ihre Bedürfnisse ändern, können Sie ganz einfach Körbe, Böden und andere Artikel hinzufügen, entfernen und umpositionieren. Elfa kann aufgrund seines modularen Designs und ansprechenden Aussehens an praktisch jedem Ort in Ihrem Haus verwendet werden. Intelligente Details lösen alle spezifischen Aufbewahrungsanforderungen, von Ihrer Kleidung bis hin zu Ihren Werkzeugen in der Garage.

RAFFINIERTER AUFBEWAHRUNG

Dem Sortiment von Elfa liegt schwedisches Industrienerbe zugrunde. Unsere Produktabteilung entwickelt ausgeklügelte Funktionen mit unserem eigenen Design auf der Grundlage von Wissen über Aufbewahrungslösungen, das wir uns seit 1948 angeeignet haben. Aufgrund seines außerordentlich robusten mit Epoxidharz verbundenen Stahls hält Elfa problemlos alles aus: Von Büchern über Gartengeräte bis hin zu Kleidung.

KOMPLETTLÖSUNGEN FÜR AUFBEWAHRUNG

Seien Sie stolz auf das, was Sie haben und schaffen Sie eine offene Aufbewahrungslösung oder nutzen Sie Schiebetüren. Lassen Sie sich von uns zeigen, was Sie mit Ihrem Raum machen können. Besuchen Sie uns vor Ort oder online auf www.elfa.com

elfa[®]



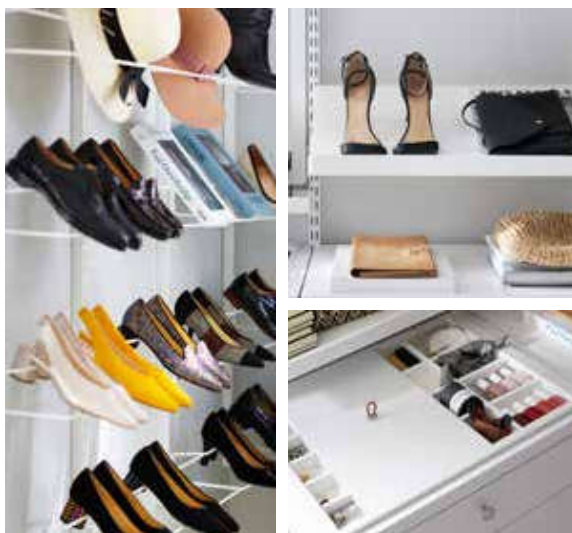

ORDNUNG HERSTELLEN

INSPIRATION SCHLAFZIMMER	5
INSPIRATION EINGANGSBEREICH	15
WASCHEN & REINIGEN	19
GARAGE & AUFBEWAHRUNG	21

PRODUKTE & PREISE

FUNKTIONALE AUFBEWAHRUNG IST EINFACH	24
CLICK-IN SYSTEM	27
WANDHÄNGEND	28
FREISTEHEND	30
TRAGARME	32
BÖDEN	33
KÖRBE	37
GARDEROBE	40
WASCHEN & REINIGEN	48
GARAGE & AUFBEWAHRUNG	50
HOBBYRAUM & ARBEITSZIMMER	55
AUFBEWAHRUNG AN DER TÜR	58
PASSEN SIE IHRE AUFBEWAHRUNGS- LÖSUNG AN JEDEN RAUM AN	60
LEICHT ZU ERWEITERN	61
FERTIGLÖSUNGEN	63
GEWICHT UND SICHERHEIT	68
KORBSYSTEM	71
REGALSYSTEM	79
CLEVERE AUFBEWAHRUNG	83



Ein Kleiderschrank, in dem alle Details an Ihre Bedürfnisse angepasst sind, gibt Ihnen einen wunderbaren Überblick und lässt Sie ganz einfach auf Kleidungsstücke und andere Accessoires zugreifen. Zum Raum passende Schiebetüren sorgen für Ruhe.
Innen: Click-in System wandhängend (weiß)

AUFGERÄUMTE KLEIDUNG, EIN TRAUM IN REICHWEITE

Es ist wahr – raffinierte Lösungen helfen Ihnen dabei, ungenutzten Raum bestmöglich einzusetzen. Kleidung, Schuhe und Accessoires, die dazu neigen, sich überall zu verteilen, finden ihren richtigen Platz und Ihr Schlafzimmer wird zu einem Ort der Erholung. Intelligente Details in Ihrem Schrank geben Ihnen einen guten Überblick und machen die Wahl des heutigen Outfits viel einfacher. Ihre Morgenroutinen verlaufen reibungsloser.

Legen Sie die Kleidung in Ihren Kleiderschrank von oben nach unten in der Reihenfolge, in der Sie sie tragen möchten. Mit auf jedes Kleidungsstück angepasstem funktionalem Zubehör verläuft Ihr Tag reibungsloser.



Verwenden Sie für eine effiziente Aufbewahrung von Accessoires Regalböden unterschiedlicher Tiefe und fügen Sie Haken zu Ihrer Aufbewahrungslösung hinzu.



Ein herausziehbarer Gürtel- und Krawattenhalter hat 20 Haken für alle Ihre Lieblingsaccessoires.



Fügen Sie Trennwände zu Ihren Gitterböden hinzu, um ordentliche Stapel zu schaffen.



Trennwände für Regalkörbe eignen sich perfekt, um Ihre Kleidungsstücke nach Farbe oder Art zu ordnen. Sie vermeiden auch, dass Kleidungsstücke herausfallen.



Gitterkorbteiler trennen Ihre Kleidungsstücke und sorgen für eine Struktur in Ihrem Kleiderschrank.



Halten Sie Ihre Hosen knitterfrei und zugänglich mit einem ausziehbaren Hosenhalter.

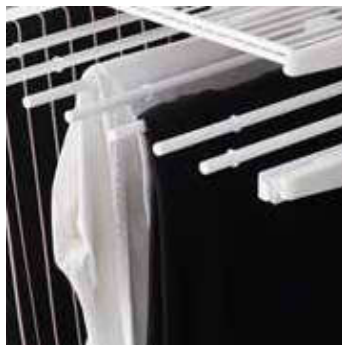

Verschaffen Sie sich Überblick und Zugriff auf Ihre Schuhe mit einer ausziehbaren Schuhablage für flache und hohe Schuhe.



Innen: Click-in System wandhängend (weiß)



Ihr Schlafzimmer
– ein Ort der
Erholung



Ein Kleiderschrank, in dem alle Details an Ihre spezifischen Bedürfnisse angepasst sind, gibt Ihnen einen wunderbaren Überblick und lässt Sie ganz einfach auf Kleidungsstücke und andere Accessoires zugreifen. Wählen Sie eine Schrankeinrichtung, die zum Raum passt. Das bringt Ruhe in den Raum und ergänzt den Stil.

Innen: Click-in System wandhängend (platinium)
mit Décor-Design (grau)

EINE KOMBINATION AUS FUNKTION, FLEXIBILITÄT UND LUXURIÖSEM LOOK

Die Holzdetails des Décor-Sortiments sind in zwei Farben mit fünf verschiedenen Griffoptionen verfügbar, die auf verschiedene Weise kombiniert werden können, um Ihrem Stil zu entsprechen. Mit Körben mit massiver Front und intelligenten Details, kombiniert mit effizienten Lösungen für Ihre Anforderungen an einen Schrank, können Sie verbergen, was Sie verbergen wollen und wichtige Stücke und Accessoires zur einfachen Auswahl ausstellen.

Eine herausziehbare Schuhablage ermöglicht Ihnen den einfachen Zugriff auf Ihre Schuhe, nutzt jedoch die Tiefe gut, da die Schuhe im Winkel aufbewahrt werden.



Mit schmalen Regalböden verlieren Sie Ihre Kleinteile nicht mehr. Da sie sich hinter Ihrer Kleidung befinden, wird die Tiefe maximal ausgenutzt.



Legen Sie die Kleidung in Ihren Kleiderschrank von oben nach unten in der Reihenfolge, in der Sie sie tragen möchten. Mit auf jedes Kleidungsstück angepassten Einrichtungslösungen verläuft Ihr Tag reibungsloser.



Körbe eignen sich nicht nur für die Aufbewahrung von Kleidungsstücken, sondern auch für Accessoires und kleine Dinge, die Sie in Reichweite benötigen, beispielsweise Schuhcreme, Kosmetiktasche etc.



Lassen Sie
den Raum von
natürlichem Licht
durchströmen



Ein begehbare Kleiderschrank sollte sich luxuriös anfühlen, aber auch praktisch sein. Lösungen des Décor-Sortiments sind luftig, platzsparend, lassen sich flexibel verändern und lassen das Licht durch den Raum strömen, da das System keine Trennwände hat.

Innen: Click-in System wandhängend (weiß) mit Décor-Design (weiß)



Wenn Ihr Raum ein Fenster hat, ist es eine gute Idee, einen Spiegel aufzuhängen und in der Nähe einen Schminktisch einzurichten, um das natürliche Licht zu nutzen. Es verleiht dem Raum ein luftiges Gefühl.



Die in der Front abgedeckten Körbe sehen von außen massiv aus, verbergen aber ein belüftetes, platzsparendes und intelligentes Inneres. Sie können Teiler hinzufügen und diese beliebig positionieren, so dass es sich am besten eignet, wenn Sie Ihre Kleidungsstücke einsortieren.



Mit Décor können Sie ganz einfach Ihren eigenen Stil mischen. Wählen Sie zwischen zwei Farben, einem klassischen Weiß oder einem neutralen und doch schicken Grau, für die Holzdetails. Für die Fronten gibt es fünf verschiedene Griffe.



Abgewinkelte Regalböden eignen sich großartig für begehbare Kleiderschränke und können sowohl für die Aufbewahrung als auch die Ausstellung Ihrer Kleidungsstücke und Dinge, wie Schuhe oder Zeitschriften, verwendet werden.



Ein Hosenhalter trennt Ihre Hosen und hält sie knitterfrei.

Oben: An seitlichen Haken können Sie Kleidungsstücke vorübergehend aufhängen, die Sie bald wieder tragen möchten.

Wenn Sie den Kleiderschrank mit Ihren Kindern teilen, ist ein guter Tipp, die Inneneinrichtung in einer Höhe anzubringen, die für Kinder erreichbar ist. Wenn sie wachsen, können Sie Ihren Kleiderschrank anpassen, sodass er sich für deren Größe und stets wandelnden Anforderungen eignet.



Mit einer offenen
Lösung schaffen
Sie Raum für eine
persönliche Note

Mit einem offenen Kleiderschrank können Sie mit Ihrer Kleidung dem Raum eine persönliche Note verleihen. Sie erhalten nicht nur einen guten Überblick über Ihre Sachen, sondern Sie können auch Ihre wertvollen Besitztümer wie Ausstellungsstücke präsentieren.

Innen: Click-in System wandhängend (weiß) mit Décor-Design (weiß)



Berücksichtigen Sie bei der Planung der Aufbewahrungslösungen für den Eingangsbereich alle Familienmitglieder und ihre persönlichen Sachen.

Innen: Click-in System wandhängend (weiß)

EIN EINLADENDER EINGANGSBEREICH BRINGT HARMONIE IN IHR HAUS

Der Eingangsbereich ist das Tor zu Ihrer Wohnung. Er heißt Sie nach dem Arbeitstag willkommen und vermittelt Ihren Gästen einen ersten Eindruck Ihrer Wohnung. Hier müssen die verschiedenen Ausrüstungsgegenstände für alle Hobbies und Interessen in der Familie nebeneinander existieren. Hier kämpfen Schuhe, Taschen, Mäntel, Jacken, Post, Schlüssel, Sportausrüstung und anderes um ihren Platz. Eine funktionale Aufbewahrungslösung sorgt in diesem wichtigen Teil Ihres Hauses für Raum und Harmonie.

Trennen Sie für jedes Familienmitglied die Korbböden in mehrere Fächer ein. Fügen Sie Regalhaken hinzu, um Kleidung und Taschen einfacher aufzuhängen.



Etikettenhalter an jedem Korb oder Korbauszug erinnern Sie daran, was wohin gehört.



Nutzen Sie den gesamten Raum bis zur Decke und ordnen Sie Ihre Winter- und Sommerschuhe nach Jahreszeit.



Hängen Sie Kleidungsstücke nach vorne gerichtet an einen Kleiderbügelhalter, wenn die Tiefe dafür nicht ausreichend ist, Kleidungsstücke an einer normalen Kleiderstange aufzuhängen oder wenn Sie Ihr Lieblingskleid sehen lassen möchten.



Sparen Sie Zeit, indem Sie das Outfit des nächsten Tages an einem erweiterbaren Kleiderbügelhalter vorbereiten.



Saisonale Kleidung und Schuhe können Sie einfach auf den oberen Regalböden aufbewahren und mit dem Wechsel der Jahreszeiten nach unten räumen.



Eine Aufbewahrung in einem herausziehbaren Gitterkorb ermöglicht Ihnen den einfachen Zugriff und Überblick. Fügen Sie Teiler hinzu, um Kleinteile aufzubewahren.



Nehmen Sie bei Bedarf die Spielzeugkörbe heraus und stellen Sie sie auf den Boden. Nach dem Spielen setzen Sie sie einfach wieder in die Rahmen.



Planen Sie Aufbewahrungslösungen für Kinder in einer für sie passenden Höhe, sodass sie ganz einfach auf Kleidungsstücke und Spielzeug zugreifen können.

Innen: Click-in System wandhängend (weiß)





Kinder brauchen
unendlich viel Platz
zum Spielen

Schaffen Sie
grenzenlos
zusätzlichen Raum



*Innen: Click-in System wandhängend, Waschen & Reinigen (weiß)
Korbregalsystem (weiß)*

VERGESSEN SIE NICHT DEN VERGESSENEN RAUM

In vielen Häusern ist die Waschküche ein vergessener Raum. Dennoch ist es ein Raum, der intelligente Aufbewahrungslösungen benötigt, um einen effizienten Arbeitsfluss zu schaffen. Mit sorgfältiger Planung können Sie den Raum schaffen, den Sie benötigen, um Kleidung zu sortieren und zu falten und Waschmittel, Bettwäsche, Handtücher und Wäscheklammern aufzubewahren. Eine geräumige Waschküche macht den wöchentlichen oder gar täglichen Besuch angenehmer. Angenehm und möglicherweise sogar schön?

Die Utility Tragleiste mit Werkzeughaltern und Haken für Zubehör eignet sich perfekt für die Aufbewahrung von Reinigungsgeräten.

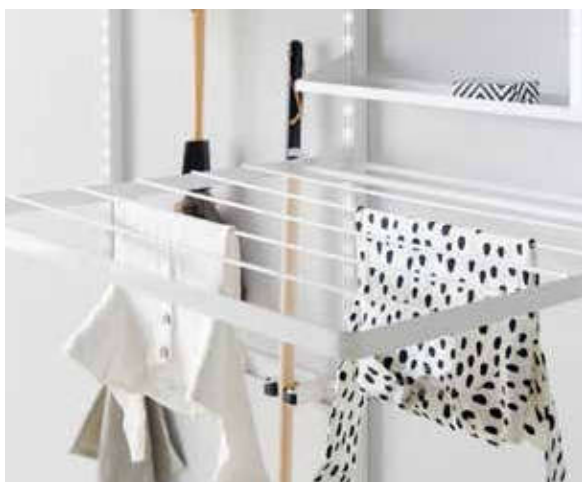

Das Trocknungsgitter kann eingeklappt werden, wenn es nicht verwendet wird.



Innen: Click-in System wandhängend mit Zubehör für Waschen & Reinigen.



Verwenden Sie für Gummistiefel und schmutzige Gartengeräte Gitterböden, damit Erde hindurchfallen kann und der Aufbewahrungsbereich einfacher sauber zu halten ist.

Innen: Click-in System wandhängend mit Zubehör für Garage & Aufbewahrung (platinum)

SCHAFFEN SIE PLATZ FÜR EINE SAISONALE AUFBEWAHRUNG

Neben Gartenmöbeln, Gartenwerkzeugen und Sportausrüstung bleibt in der Garage häufig kaum noch oder gar kein Platz mehr für das Auto. Die Aufbewahrung entlang der Wände ist die offensichtliche Lösung. Elfa schafft Raum für Werkzeuge, Geräte und sonstige Gegenstände. Die saisonale Aufbewahrung von Skiern, Golf- und Hockeyausrüstung, Farbeimern und allen Dingen für den Garten funktioniert perfekt. Die intelligente Nutzung von Garagenraum schafft Raum für alles – sogar Ihr Auto.

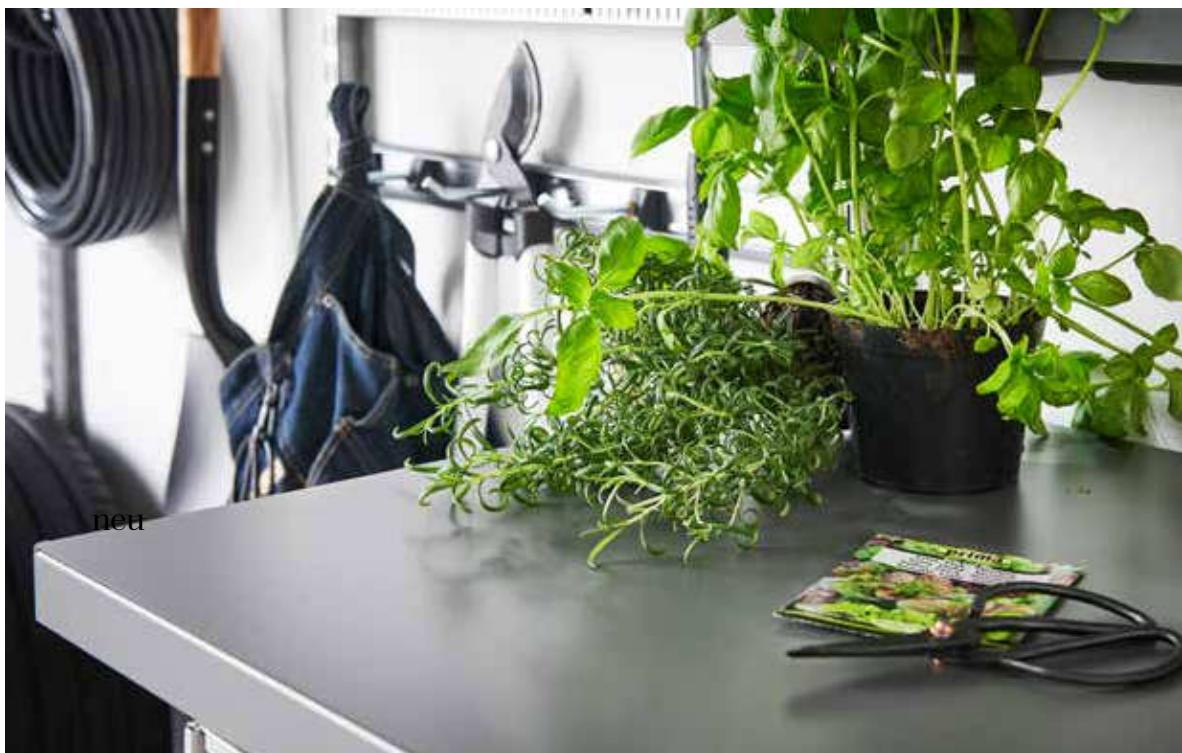

Manchmal ist es schön, drinnen zu arbeiten. Schaffen Sie sich einen guten Arbeitsplatz mit der neuen Arbeitsfläche unseres Click-in Systems.



Verwenden Sie die Utility Tragleiste mit verschiedenen Haken, um all Ihren Gartenwerkzeugen und -geräten einen eigenen Platz zu geben.



Es gibt Halterungen, Haken und Boxen aller Arten und Formen und für jedes Aufbewahrungsbedürfnis.

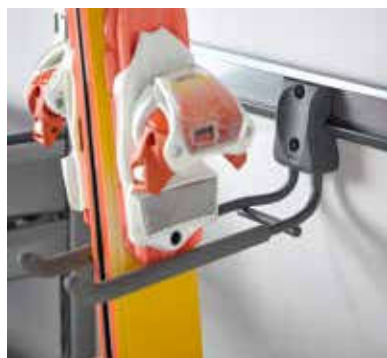

Halten Sie Ordnung in Ihrer Sportausrüstung mit Halterungen, Haken und Körben.

Die Aufbewahrung entlang der Wände ist die offensichtliche Lösung



Die meisten unserer Haken können entweder an die Utility Tragleiste oder direkt an die Wand gehängt werden.



Einfach erreichbare saisonale Aufbewahrung.



Ein Korb für jedes Teil erleichtert das Recycling.

Funktionale Aufbewahrung ist einfach

Bei Elfa finden Sie drei intelligente Inneneinrichtungssysteme, die Sie bei der Aufbewahrung von kleinen, mittleren und großen Dingen unterstützen. Alle unsere Produkte können an Ihre Anforderungen und den Raum, den Sie zu Hause haben, angepasst werden.



PLANEN SIE IHRE AUFBEWAHRUNGSLÖSUNG

WAS IST AUF-ZUBEWAHREN

Was müssen Sie aufbewahren? Erstellen Sie eine Liste mit Kleidung, Ausrüstung, Werkzeuge, Schmutzwäsche, Bücher etc.

MASSE

Sie benötigen die Maße Ihres Raumes, um eine optimierte und maßgefertigte Aufbewahrungslösung zu schaffen.

PLANEN SIE IHRE EIN- RICHTUNG

Wählen Sie eines unserer drei Systeme, das sich am besten für Ihre Anforderungen eignet.

LAGERN SIE HOCH UND TIEF

Bewahren Sie die Dinge, die Sie selten verwenden, so auf, dass sie den täglich verwendeten Dingen keinen wertvollen Platz wegnehmen.

VERWENDEN SIE DIE FLÄCHE

Stellen Sie sicher, dass Sie Platz für lange Mäntel und kürzere Jacken haben. Und nutzen Sie die Fläche unter hängender Kleidung voll aus.

FREIE FLÄCHE

Schaffen Sie einen offenen Raum für Dinge, die Sie täglich benötigen. Ein schmaler Boden mit Haken erlaubt einfachen Zugriff. Ein massiver Boden schafft eine nützliche Ablage.

EIN HANDGRIFF

Bewahren Sie die Dinge, die Sie häufig benötigen, in einer schnell erreichbaren Höhe auf.

KLARE SICHT

Mit flachen Körben finden Sie ganz einfach das, wonach Sie suchen.

SCHIEBEFUNKTIONEN

Verwenden Sie ausziehbare Elemente, wenn Ihre Sicht eingeschränkt ist und wenn es schwierig ist, sich einen offenen Überblick zu verschaffen.

PLANEN SIE ONLINE

Mit unserem Online-Planer können Sie durch einfache Mausklicks Ihre eigene Aufbewahrungslösung erstellen. Dabei macht es keinen Unterschied, ob es sich um ein kleines Bücherregal oder einen vollständigen Kleiderschrank handelt. Fügen Sie besondere Einrichtungsfunktionen hinzu.

www.elfa.com

Drei raffinierte Einrichtungssysteme für jede Gelegenheit

CLICK-IN SYSTEM

Alles hängt an der Tragleiste. Schrauben Sie die Tragleiste an die Wand. Hängen Sie die Hängeschiene ein und klicken Sie die Tragarme ein. Fügen Sie Böden und Körbe hinzu und Sie haben die Basisfunktionen.

Fügen Sie einzigartiges Zubehör hinzu, das speziell für Ihren Kleiderschrank, Ihre Waschküche oder Ihre Garage entwickelt wurde.

Seite 27



*Wandhängend:
Tragleiste, Hängeschiene
und Click-in Tragarme.*



*Auch als
freistehendes
Bodensystem
erhältlich.*

*Wählen Sie zwischen zwei
Ausführungen: Classic oder Décor.*

KORBSYSTEM

Ein freistehendes Korbsystem, aufgebaut durch Rahmen, Querleisten und Körben. Kann in Schränke gestellt werden, freistehend oder auf Rädern genutzt werden.

Perfekt für die Aufbewahrung von Kleidung. Kombinierbar mit Gitterböden und Kleiderstangen.

Die Körbe können in bestehenden Kleiderschränken oder Schränken verwendet werden, wenn sie mit Gleitschienen kombiniert werden.

Seite 71

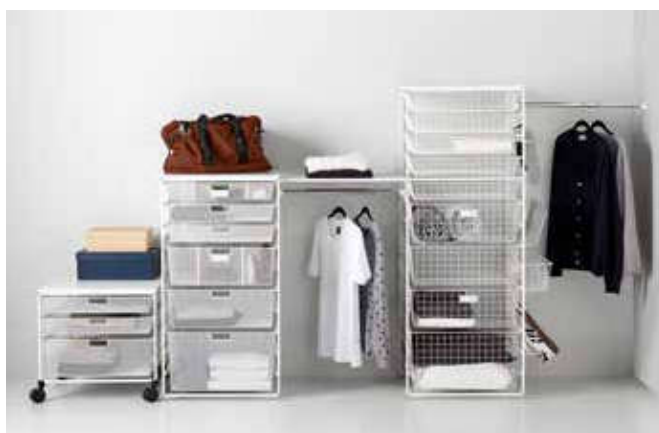

REGALSYSTEM

Das klassische wandmontierte „Sparring“ Regalsystem von Elfa. Basiert auf Wandleisten, welche an die Wand geschraubt werden. Verwenden Sie unsere Tragarme und kombinieren Sie es mit massiven Böden.

Perfekt als Bücherregal oder Sideboard. Es lässt sich außerdem mit unseren verschiedenen Buchstützen kombinieren.

Es kann problemlos unter einer Treppe oder schrägen Decke angebracht werden, da die Wandleisten und Böden angepasst werden können.

Seite 79



*Wandleiste
und
Tragarm für
massiven
Holzboden.*



*Halterung
Regalende*

CLICK-IN SYSTEM

FERTIG IN 3 EINFACHEN SCHRITTEN

1. WÄHLE WANDHÄNGEND ODER FREISTEHEND

Für alle konventionellen Wände empfehlen wir die Lösung mit oberer Aufhängung. Wenn Sie jedoch nichts mit Ihrer Wand verschrauben können oder wollen, gibt es auch eine freistehende Option.



WANDHÄNGEND Seite 28

Nur die Tragleiste wird mit der Wand verschraubt.



FREISTEHEND Seite 30

Eine freistehende Lösung, die sich für eine Aufbewahrungslandschaft oder für herausfordernde Räume eignet.

2. FÜGEN SIE BÖDEN UND KÖRBE HINZU

Fügen Sie Böden und Körbe hinzu, die Ihren Anforderungen entsprechen.



BÖDEN Seite 33



KÖRBE Seite 37

3. OPTIMAL FÜR INDIVIDUELLE ANFORDERUNGEN

Fügen Sie funktionelles Zubehör hinzu, um Ihre Lösung für verschiedene Einsatzzwecke zu vervollständigen.



GARDEROBE
Seite 40



**WASCHEN
& REINIGEN**
Seite 48

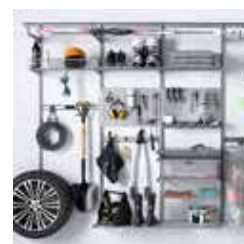

**GARAGE &
AUFBEWAHRUNG**
Seite 50



**HOBBYRAUM &
ARBEITSZIMMER**
Seite 55



**AUFBEWAHRUNG
AN DER TÜR**
Seite 58

WANDHÄNGEND

Die obere Aufhängung ist eine der Montageoptionen des Click-in Systems.
Alles hängt an der Tragleiste.



Schrauben Sie die Tragleiste in die Wand. Hängen Sie die Hängeschiene in die Tragleiste ein und klicken Sie Ihre Aufbewahrungsfunktionen ein. Ergänzen Sie es mit den Elementen, die Sie für die Aufbewahrung benötigen, z. B. Kleidung, Garage oder Waschküche. Da die Tragleiste des Click-in Systems beliebig zugeschnitten werden kann, ist es ideal für jeden Raum mit konventionellen Wänden. Sie müssen nur die Tragleiste an die Wand schrauben.

Schrauben Sie die Tragleiste an die Wand.



Hängen Sie die Hängeschiene in die Tragleiste.



Haken Sie die Tragarme ein.



Klicken Sie Ihre Aufbewahrungselemente ein.



Montagevideo auf elfa.com.

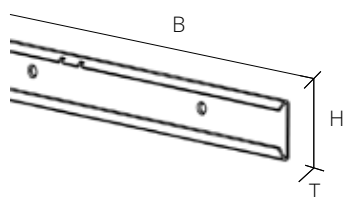

TRAGLEISTE

Tragleiste: das Rückgrat einer jeden Hängeschiene des Click-in-Systems. Das einzige Aufbewahrungselement, das an der Wand befestigt wird und von der die Hängeschienen aus aufgehängt werden. Für tolle Flexibilität und weniger Löcher in der Wand. Lässt sich für einen einheitlichen Look mit Tragleistenabdeckungen kombinieren. In verschiedenen Breiten verfügbar. Kann zugeschnitten werden.

Tiefe: 10 mm Höhe: 47 mm

BREITE	FARBE	ART.-NR.	PREIS
1050 mm	Weiß	421110	12,00
7 Bohrlöcher	Platinum	421180	12,00
1350 mm	Weiß	421310	15,10
9 Bohrlöcher	Platinum	421380	15,10
1950 mm	Weiß	421910	21,00
13 Bohrlöcher	Platinum	421980	21,00



SCHRAUBEN INKL. WANDBEFESTIGUNGSDÜBEL

Zur Befestigung an Holzwänden oder an Beton-, Stein- oder gefliesten Wänden. TFX 4,8 x 64 mm. Wird im 10er-Pack geliefert.

ART.-NR.	PREIS
470696	4,70



SCHRAUBENSET GIPSKARTONWAND

Zur Montage auf Putzwänden. Wanddicke von 9 bis 26 mm. Wird im 5er-Pack geliefert.

ART.-NR.	PREIS
471890	4,70

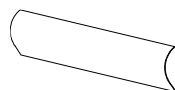

TRAGLEISTEN-ABDECKUNG

Dekorative Abdeckung, die Schrauben und Löcher nach Einbau der Tragleiste verdeckt. Kommt im 2er-Pack. Ist in mehreren Größen verfügbar und kann auf die gewünschte Größe zugeschnitten werden.

Höhe: 50 mm

BREITE	FARBE	ART.-NR.	PREIS
425 mm	Weiß	422418	2,40
	Platinum	422488	2,40
581 mm	Weiß	422518	2,80
	Platinum	422588	2,80
876 mm	Weiß	422618	4,50
	Platinum	422688	4,50

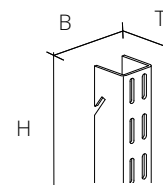

HÄNGESCHIENE

Hängeschienen zur Befestigung von Böden, Körben und anderen Aufbewahrungsfunktionen. Einfache Montage und Anpassung – hängen Sie einfach die Schienen an die Tragleiste und bringen Sie sie in die gewünschte Position. In verschiedenen Höhen verfügbar. Kann zugeschnitten werden.

Breite: 25 mm Tiefe: 25 mm

HÖHE	FARBE	ART.-NR.	PREIS
508 mm	Weiß	426810	7,00
	Platinum	426880	7,00
924 mm	Weiß	426018	9,40
	Platinum	426048	9,40
1212 mm	Weiß	426310	12,00
	Platinum	426380	12,00
1532 mm	Weiß	426618	17,00
	Platinum	426648	17,00
2012 mm	Weiß	426410	20,00
	Platinum	426480	20,00
2140 mm	Weiß	426718	22,00
	Platinum	426748	22,00
2300 mm	Weiß	426510	23,00
	Platinum	426580	23,00

WANDBEFESTIGUNGSWINKEL

Clips zur sicheren Befestigung von Hängeschienen an der Wand in einer festen Position. Inkl. Schrauben. Kommt im 2er-Pack.

Breite: 33 mm Tiefe: 25 mm Höhe: 25 mm

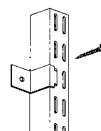

ART.-NR.	FARBE	PREIS
470718	Weiß	8,50
470768	Platinum	8,50



ABDECKUNGSTAPE HÄNGESCHIENE

Kunststoff-Abdeckleiste, die in eine Hängeschiene oder Wandeliste einrastet. Bietet einen schlanken, stabilen Look durch Abdeckung der Löcher. Wird als Rolle geliefert und kann auf die gewünschte Höhe zugeschnitten werden.

Breite: 19 mm Tiefe: 7 mm

HÖHE	FARBE	ART.-NR.	PREIS
4224 mm	Weiß	427410	15,00
	Platinum	427480	15,00

FREISTEHEND

Freistehend ist eine der Montageoptionen des Click-in Systems. Ein Bodensystem, in das Sie Ihre Aufbewahrungsfunktionen einklicken. Wählen Sie aus doppel- oder einseitiger Lösung.



Diese Option eignet sich ideal, wenn Sie Ihr System nicht direkt an die Wand montieren können – oder möchten –, z. B. wenn die Wand das Gewicht nicht tragen kann, dort ein Fenster ist oder die Wand so bleiben soll wie sie ist. Sie eignet sich auch perfekt als Raumtrenner, da die Ständer doppelseitig sind. Ergänzen Sie es mit den Elementen, die Sie für die Aufbewahrung benötigen, z. B. Kleidung, Garage oder Waschküche.

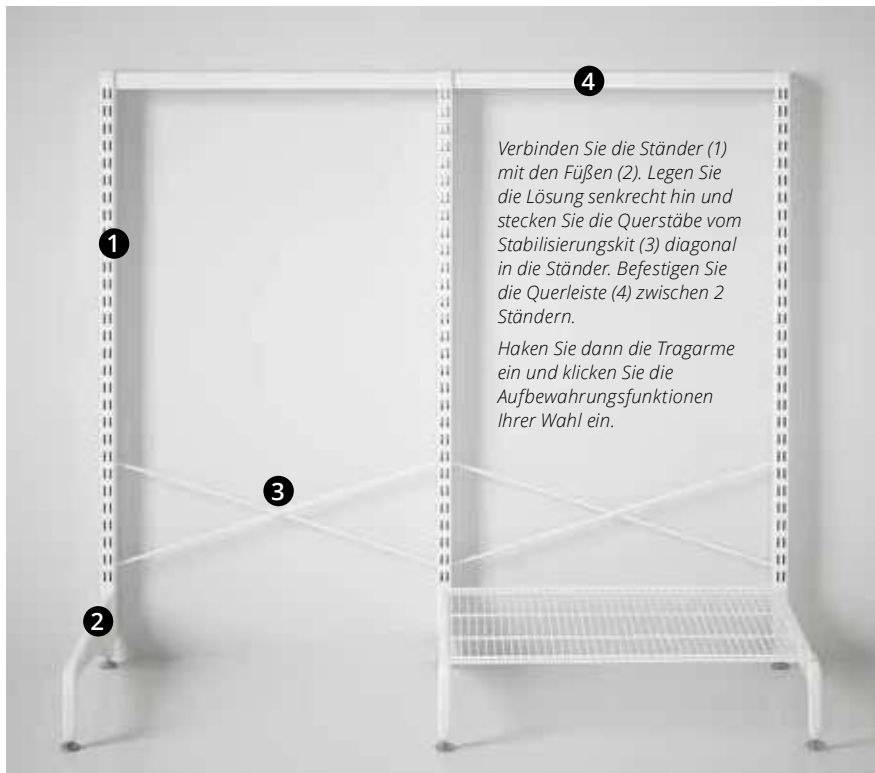

Wenn Sie unten einen Gitterboden möchten, verwenden Sie die enthaltenen Clips (5).



STÄNDER

Zu verwendende Schiene für ein freistehendes Click-in-System – keine Wand erforderlich. Wird mit anpassbaren Füßen und einem Stabilisierungs-Set für freistehende Aufbewahrung vervollständigt. In verschiedenen Höhen verfügbar.

Breite: 25 mm Tiefe: 50 mm

HÖHE	FARBE	ART.-NR.	PREIS
1036 mm	Weiß	401010	30,00
	Platinum	401080	30,00
1580 mm	Weiß	401510	40,00
	Platinum	401580	40,00
2124 mm	Weiß	402110	50,00
	Platinum	402180	50,00

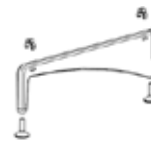

FUSS FÜR STÄNDER

Fuß für die Befestigung eines Ständers bei einem freistehenden Click-in-System. Verstellbare Höhe für Stabilität auch bei unebenen Oberflächen. Clips im Lieferumfang enthalten, um einen Gitterboden direkt mit den Füßen zu verbinden. Ist in verschiedenen Tiefen verfügbar und kann an die Tiefe des Innenraums angepasst werden.

Breite: 34 mm Höhe: 135 mm

TIEFE	FARBE	ART.-NR.	PREIS
470 mm	Weiß	603710	35,00
	Platinum	603780	35,00
560 mm	Weiß	603810	40,00
	Platinum	603880	40,00

LEITFADEN ZUR AUSWAHL DER FÜSSE

Einseitig und beidseitig nutzbar.

Der kurze Fuß eignet sich für 30er Tiefe.

Der längere Fuß eignet sich für Böden und ausziehbare Elemente in den Tiefen 30, 40 und 50 cm.

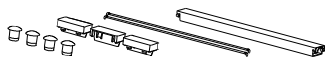

STABILISIERUNGS-SET

Schafft Stabilität beim freistehenden System. Wird zwischen zwei Ständern befestigt. In verschiedenen Breiten verfügbar.

Tiefe: 46 mm Höhe: 30 mm

BREITE	FARBE	ART.-NR.	PREIS
449 mm	Weiß	608210	21,90
	Platinum	608280	21,90
605 mm	Weiß	603910	25,00
	Platinum	603980	25,00
902 mm	Weiß	606110	29,00
	Platinum	606180	29,00



FUSSVERLÄNGERUNG

Zur Erhöhung einer freistehenden Click-in-Lösung um 50 mm müssen Fußverlängerungen verwendet werden. Diese sind zum Beispiel bei hohen Sockeln zu verwenden. Unter den Füßen zu befestigen. Kommt im 2er-Pack.

Breite: 20 mm Tiefe: 20 mm

HÖHE	FARBE	ART.-NR.	PREIS
50 mm	Aluminium	604048	12,00

MASSE EINES VOLLSTÄNDIG MONTIERTEN SYSTEMS

HÖHE	TIEFE	EINHEIT	BREITE 451	BREITE 607	BREITE 902
Hohe Lösung: 220 cm	Kurzer Fuß: 50 cm	1 st	476 mm	635 mm	927 mm
Mittlere Lösung: 165 cm	Langer Fuß: 59 cm	2 st	927 mm	1239 mm	1829 mm
Niedrige Lösung: 111 cm		3 st	1378 mm	1846 mm	2731 mm
		4 st	1829 mm	2453 mm	3633 mm
		5 st	2280 mm	3060 mm	4535 mm

HINWEIS! Wenn Fußverlängerungen verwendet werden, ist die Aufbewahrungslösung 5 cm höher.

CLICK-IN TRAGARME UND ZUBEHÖR

Tragarme sind wesentliche Bausteine des Click-in Systems, um Aufbewahrungsfunktionen an den Hängeschienen zu befestigen, beispielsweise Böden und Körbe.



TRAGARM CLICK-IN

Tragarm, der zum Einbau von Elementen an Hängeschienen im Click-in System verwendet wird. Wird mit Ausschnitten unterhalb für Kleiderstangenhalterungen geliefert. Lässt sich mit Click-in Böden, Korbauszügen oder anderen Aufbewahrungsfunktionen wie dem Hosen- oder Schuhauszug kombinieren.

Breite: 13 mm

T x H	FARBE	ART.-NR.	PREIS
320 x 55 mm	Weiß	410310	3,60
	Platinum	410380	3,60
434 x 52 mm	Weiß	414210	5,10
	Platinum	414280	5,10
500 x 73 mm	Weiß	410510	6,80
	Platinum	410580	6,80



TRAGARMABDECKUNG CLICK-IN

Abdeckung für den Click-in-Tragarm, um einen einheitlichen Look zu schaffen und gegen Schmutz und Staub vorzubeugen. Rastet am Tragarm ein. Linke und rechte Tragarmabdeckungen sind nicht austauschbar. Erhältlich für verschiedene Tragarmtiefen.

Breite: 8 mm Höhe: 16 mm

TIEFE	FARBE	ART.-NR.	PREIS
Links 320 mm	Weiß	601218	1,90
	Platinum	601288	1,90
Rechts 320 mm	Weiß	601318	1,90
	Platinum	601388	1,90
Links 420 mm	Weiß	601618	2,30
	Platinum	601688	2,30
Rechts 420 mm	Weiß	601718	2,30
	Platinum	601788	2,30
Links 500 mm	Weiß	602918	2,30
	Platinum	602988	2,30
Rechts 500 mm	Weiß	603018	2,30
	Platinum	603088	2,30



TRAGARMABDECKUNG CLICK-IN, MITTIG

Abdeckung für den Tragarm, um einen einheitlichen Look zu schaffen und gegen Schmutz und Staub vorzubeugen. Rastet am Tragarm zwischen zwei Auszügen ein. Erhältlich für verschiedene Tragarmtiefen.

Breite: 14 mm Höhe: 21 mm

TIEFE	FARBE	ART.-NR.	PREIS
321 mm	Weiß	609010	2,00
421 mm	Weiß	608010	2,50
	Platinum	608080	2,50

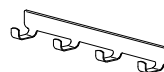

TRAGARMAUFSATZ

Hakenleiste für ein einfach zugängliches und flexibles Aufhängen von Gürteln, Krawatten, Schals und Jacken. Wird an der Seite eines Click-in-Tragarms befestigt.

B x T x H	FARBE	ART.-NR.	PREIS
4 Haken 36 x 316 x 47 mm	Weiß	473316	8,60
	Platinum	473386	8,60
8 Haken 36 x 316 x 37 mm	Weiß	473516	8,60
	Platinum	473586	8,60
5 Haken 36 x 417 x 47 mm	Weiß	473416	9,90
	Platinum	473486	9,90
10 Haken 36 x 417 x 37 mm	Weiß	473616	10,00
	Platinum	473686	10,00

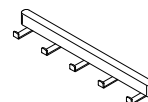

DÉCOR TRAGARM-HAKEN

Hakenleiste aus Massivholz mit 5 Haken für ein einfach zugängliches und flexibles Aufhängen von Gürteln, Krawatten, Schals und Jacken. Wird an der Seite eines Tragarm Click-in 40 befestigt.

B x T x H	FARBE	ART.-NR.	PREIS
5 Haken 63 x 434 x 41 mm	Weiß	602815	23,70
	Grau	602820	23,70

CLICK-IN BÖDEN

Böden sind wichtig für eine effiziente Aufbewahrung. Beim Click-in System können Sie zwischen verschiedenen Materialien, Designs und Abmessungen entscheiden. Verwenden Sie geeignete Click-in Tragarme, um werkzeugfrei das System aufzubauen. Fügen Sie Zubehör hinzu, um die Ordnung zu verbessern.



DÉCORBODEN

Boden mit glatter, furnierter Oberfläche und edlem Design. Rastet einfach zwischen zwei Tragarmen Click-in ein. Es ist kein Werkzeug erforderlich. In verschiedenen Größen verfügbar.



CLICK-IN FACHBODEN MELAMIN

Ablage mit glatter Oberfläche. Rastet einfach zwischen zwei Tragarmen Click-in ein. Es ist kein Werkzeug erforderlich. In verschiedenen Größen verfügbar.



ABGEWINKELTES REGAL

Schräges Metallregal mit Vorderkante und integrierten Tragarmen. Geeignet zur offenen Aufbewahrung von Schuhen, Büchern und Zeitschriften.



ABGEWINKELTES REGAL MIT DÉCOR BLENDE

Das abgewinkelte Regal in Kombination mit dekorativer Holzleiste erzeugt einen warmen, dekorativen und edlen Look. Schräges Metallregal mit Vorderkante und integrierten Tragarmen. Geeignet zur offenen Aufbewahrung von Schuhen, Büchern und Zeitschriften.



REGALBODEN INKL. TRAGARM, DREHBAR (METALL)

Drehbarer Boden, der als Regalboden oder Ablage eingesetzt werden kann und sich für die Aufbewahrung kleinerer Gegenstände an Orten mit wenig Tiefe eignet. Lässt sich mit transparenten Boxen von Elfa ergänzen. Wird mit integrierten Tragarmen geliefert und kann zwischen zwei Schienen montiert werden. In verschiedenen Größen verfügbar.



GITTERBODEN

Gitterboden mit guter Belüftung und Transparenz für einen guten Überblick. Rastet einfach zwischen zwei Tragarmen Click-in ein. Es ist kein Werkzeug erforderlich. In verschiedenen Größen verfügbar. Kann auf die gewünschte Breite zugeschnitten werden.



GITTERBODEN MIT DÉCOR BLENDE

Der Gitterboden in Kombination mit dekorativer Holzleiste erzeugt einen warmen, dekorativen und edlen Look. Boden mit guter Belüftung für frische Kleidung und Transparenz für einen guten Überblick. In verschiedenen Maßen verfügbar.



KORBODEN

Gitterboden mit Vorder- und Hinterkante, der Gegenstände an ihrem Platz hält. Mit guter Belüftung für frische Kleidung und Transparenz für einen guten Überblick. Rastet einfach zwischen zwei Tragarmen Click-in ein. Es ist kein Werkzeug erforderlich. In verschiedenen Größen und Farben verfügbar.



DÉCORBODEN

Tiefe: 437 mm Höhe: 32 mm

BREITE	FARBE	ART.-NR.	PREIS
450 mm	Weiß	607615	48,30
	Grau	607620	48,30
605 mm	Weiß	604215	59,30
	Grau	604220	59,30
900 mm	Weiß	605215	83,20
	Grau	605220	83,20

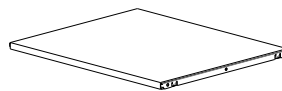

CLICK-IN FACHBODEN MELAMIN

Höhe: 20 mm

BREITE x TIEFE	FARBE	ART.-NR.	PREIS
449 x 424 mm	Weiß	654410	31,70
605 x 323 mm	Weiß	656310	30,40
605 x 424 mm	Weiß	656410	34,50
605 x 503 mm	Weiß	656510	37,70

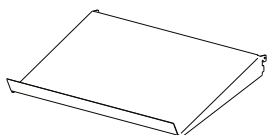

ABGEWINKELTES REGAL

Tiefe: 348 mm Höhe: 75 mm

BREITE	FARBE	ART.-NR.	PREIS
598 mm	Weiß	454510	40,00
	Platinum	454580	40,00



DÉCOR CLIPS ABGEWINKELTES REGAL

Die Clips werden dazu verwendet, die Décor Frontleiste für Gitterböden am abgewinkelten Regal zu befestigen. Wird im 8er-Pack geliefert und reicht für 4 Böden. Es werden 2 Clips benötigt, um eine Frontleiste am Regal zu befestigen.

B x T x H	FARBE	ART.-NR.	PREIS
20 x 10 x 20 mm	Transparent	608630	3,30

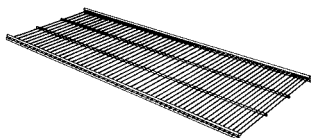

GITTERBODEN

Höhe: 14 mm

	FARBE	ART.-NR.	PREIS
450 x 305 mm	Weiß	452618	8,50
	Platinum	452648	8,50
607 x 305 mm	Weiß	450210	12,60
	Platinum	450280	12,60
902 x 305 mm	Weiß	450410	17,60
	Platinum	450480	17,60
1212 x 305 mm	Weiß	451210	22,30
	Platinum	451280	22,30
450 x 405 mm	Weiß	452718	10,00
	Platinum	452748	10,00
607 x 405 mm	Weiß	450310	14,00
	Platinum	450380	14,00
902 x 405 mm	Weiß	450510	20,00
	Platinum	450580	20,00
1212x405 mm	Weiß	451610	25,80
	Platinum	451680	25,80
450 x 494 mm	Weiß	452818	12,90
	Platinum	452848	12,90
607 x 494 mm	Weiß	451818	18,20
	Platinum	451848	18,20
902 x 494 mm	Weiß	451910	24,70
	Platinum	451980	24,70
1212x494 mm	Weiß	452018	32,20
	Platinum	452048	32,20



DÉCOR FRONTLEISTE FÜR GITTERBÖDEN

Dekorative Holzleiste. Wird an der Vorderkante des Gitterbodens oder am abgewinkelten Regal mithilfe von Décor Clips für abgewinkeltes Regal befestigt. Ergänzenbar mit anderen Décor-Elementen für einen vollständigen und soliden Eindruck. In verschiedenen Größen und Farben verfügbar.

Tiefe: 34 mm Höhe: 32 mm

BREITE	FARBE	ART.-NR.	PREIS
451 mm	Weiß	605915	16,00
	Grau	605920	16,00
607 mm	Weiß	604915	17,80
	Grau	604920	17,80



KORBBODEN

Höhe: 96 mm

BREITE x TIEFE	FARBE	ART.-NR.	PREIS
607 x 337 mm	Weiß	457018	19,30
	Platinum	457068	19,30
902 x 337 mm	Weiß	457110	25,30
	Platinum	457180	25,30
607 x 438 mm	Weiß	457218	26,60
	Platinum	457248	26,60
902 x 438 mm	Weiß	457318	32,50
	Platinum	457348	32,50



REGALBODEN INKL. TRAGARM, DREHBAR (METALL)

Höhe: 48 mm

BREITE x TIEFE	FARBE	ART.-NR.	PREIS
442 x 115 mm	Weiß	454110	10,50
	Platinum	454180	10,50
442 x 267 mm	Weiß	454310	16,90
	Platinum	454380	16,90
598 x 115 mm	Weiß	453110	15,40
	Platinum	453180	15,40
598 x 267 mm	Weiß	453310	30,90
	Platinum	453380	30,90

ZUBEHÖR

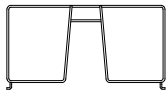

REGALTRENNER

Trenner für Gitterböden, der den Regalboden in mehrere Bereiche unterteilt und so Ordnung schafft. Kann für eine noch flexiblere Aufbewahrung seitlich angepasst werden. Rastet am Gitterboden ein. Auf einem Gitterboden können mehrere Trennwände platziert werden. Verfügbar in verschiedenen Größen.

Breite: 54 mm Höhe: 200 mm

TIEFE	FARBE	ART.-NR.	PREIS
311 mm	Weiß	100162	6,40
	Platinum	100298	6,40
411 mm	Weiß	100163	8,60
	Platinum	100248	8,60
511 mm	Weiß	100610	10,70
	Platinum	100680	10,70

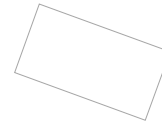

KUNSTSTOFFAUFLAGE

Kunststoffauflage für Gitterböden, die eine stabile Oberfläche bietet und verhindert, dass kleine Gegenstände durch den Boden fallen. Durchsichtig, für einen guten Überblick. In verschiedenen Größen verfügbar.

Höhe: 1 mm

BREITE x TIEFE	FARBE	ART.-NR.	PREIS
450 x 291 mm	Transparent	614330	5,30
606 x 291 mm	Transparent	616330	7,20
901 x 291 mm	Transparent	619330	9,10
450 x 393 mm	Transparent	614430	6,30
606 x 393 mm	Transparent	616430	8,30
901 x 393 mm	Transparent	619430	10,80

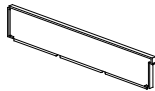

ABTEILER KORBBÖDEN

Trenner für Korbböden, der den Korbboden in mehrere Bereiche unterteilt und so Ordnung schafft. Kann für eine noch flexiblere Aufbewahrung seitlich angepasst werden. Rastet am Korbboden ein. Es können mehrere Trennwände platziert werden. In verschiedenen Größen verfügbar. Kommt im 2er-Pack.

Breite: 11 mm Höhe: 95 mm.

TIEFE	FARBE	ART.-NR.	PREIS
334 mm	Transparent	473018	10,30
427 mm	Transparent	601508	13,60



GITTERBODENHAKEN

Haken, der an der Unterseite eines Gitterbodens oder Korbbodens einrastet und an dem Handtaschen, Gürtel, Krawatten, Schmuck, Schals, Hüte und andere Accessoires aufgehängt werden können. Kann an einem beliebigen Ort aufgestellt werden. Kommt im 3er-Pack.

Breite: 23 mm Tiefe: 30 mm

HÖHE	FARBE	ART.-NR.	PREIS
81 mm	Weiß	472410	8,90
	Platinum	472480	8,90

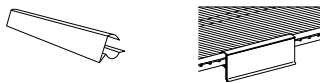

ETIKETTENHALTER FÜR GITTERBODEN

Halter und Etiketten für Gitterboden und Korbboden, durch die ein einfaches Durchsuchen des Aufbewahrungssystems möglich ist und ein guter Überblick geschaffen wird. Lassen sich mit Gitterböden und Korbböden kombinieren. Rastet an Ort und Stelle ein. Kommt im 4er-Pack.

B x T x H	FARBE	ART.-NR.	PREIS
102 x 16 x 33 mm	100527	Transparent	9,60



ETIKETTENHALTER BOXEN

Mit Haltern und Etiketten lassen sich kleine Gegenstände gut organisieren und kennzeichnen. Lassen sich mit Regalboden 45er inkl. Tragarm, drehbar, und Boxen kombinieren. Kommt im 4er-Pack.

B x T x H	FARBE	ART.-NR.	PREIS
49 x 8 x 22 mm	475630	Transparent	2,80

CLICK-IN KÖRBE

Korbauszüge schaffen Überblick und einen einfachen Zugriff. Schmal, breit, hoch, niedrig, tief, flach – wir haben zahlreiche Körbe in verschiedenen Größen und Designs für Ihr System. Verwenden Sie geeignete Click-in Tragarme zur werkzeugfreien Montage des System. Fügen Sie Zubehör hinzu, um die Ordnung zu verbessern.



GITTERKORB MIT DÉCOR FRONT

Der Gitterkorb in Kombination mit dekorativer Holzfront verdeckt die aufbewahrten Dinge und erzeugt einen warmen, dekorativen und edlen Look. Korb mit guter Belüftung für frische Kleidung – auch für kleinere Gegenstände geeignet. Körbe und Fronten in verschiedenen Höhen verfügbar. Lässt sich mit Tragarm Click-in 40 nutzen.



GITTERKORB MIT DÉCOR AUSZUGSRAHMEN

Der Gitterkorb in Kombination mit dekorativem Holzrahmen erzeugt einen warmen, dekorativen und edlen Look. Korb mit guter Belüftung für frische Kleidung – auch für kleinere Gegenstände geeignet. Körbe in verschiedenen Höhen verfügbar. Lässt sich mit Tragarm Click-in 40 nutzen.



GITTERKORBAUSZUG

Gitterkorbauszug mit guter Belüftung und Transparenz für einen guten Überblick – auch für kleinere Gegenstände geeignet. Rastet einfach zwischen zwei Tragarmen Click-in ein. Es ist kein Werkzeug erforderlich. Ergänzt mit Halterung zum Einrasten auf eine geeignete Tiefe. In verschiedenen Größen verfügbar.



DRAHTKORB MIT DÉCOR FRONT

Der Drahtkorb in Kombination mit dekorativer Holzfront verdeckt die aufbewahrten Dinge und erzeugt einen warmen, dekorativen und edlen Look. Korb mit guter Belüftung für frische Kleidung. Körbe und Fronten in verschiedenen Höhen verfügbar. Lässt sich mit Tragarm Click-in 40 nutzen.



DRAHTKORB MIT DÉCOR AUSZUGSRAHMEN

Der Drahtkorb in Kombination mit dekorativem Holzrahmen erzeugt einen warmen, dekorativen und edlen Look. Korb mit guter Belüftung für frische Kleidung. Körbe in verschiedenen Höhen verfügbar. Lässt sich mit Tragarm Click-in 40 nutzen.



DRAHTKORBAUSZUG

Drahtkorbauszug mit guter Belüftung und Transparenz für einen guten Überblick. Rastet einfach zwischen zwei Tragarmen Click-in ein. Es ist kein Werkzeug erforderlich. Ergänzt mit Halterung zum Einrasten auf eine geeignete Tiefe. In verschiedenen Größen verfügbar.



DÉCOR AUSZUGSRAHMEN

Auszug in Holzoptik. Geeignet für Décor Kästchen sowie Draht- und Gitterkörbe. Rastet einfach zwischen zwei Tragarmen Click-in ein. Es ist kein Werkzeug erforderlich. Lässt sich mit Tragarm Click-in 40 ergänzen.

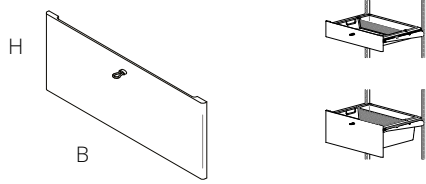

D COR BOX FRONT

Dekorative Holzfront, welche aufbewahrte Gegenst nde verdeckt. Erzeugt einen warmen, dekorativen und edlen Look. L sst sich mit der D cor Auszugsrahmen Box, D cor Knauf und passendem Draht- oder Gitterkorb erg nzen. In verschiedenen Gr o en und Versionen verf gbar.

Breite: 600 mm Tiefe: 15 mm

H�HE	FARBE	ART.-NR.	PREIS
122 mm	Weiß	611115	25,80
	Grau	611120	25,80
250 mm	Weiß	611215	35,10
	Grau	611220	35,10

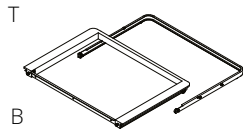

D COR AUSZUGSRAHMEN BOX

Tiefe: 431 mm H he: 32 mm

BREITE	FARBE	ART.-NR.	PREIS
600 mm	Weiß/Weiß	610915	49,00
	Platinum/Grau	610920	49,00

DRAHTKORB

Breite: 527 mm Tiefe: 427 mm

H�HE	FARBE	ART.-NR.	PREIS
85 mm	Weiß	145110	15,70
	Platinum	145180	15,70
185 mm	Weiß	145210	18,20
	Platinum	145280	18,20
285 mm	Weiß	145310	22,60
	Platinum	145380	22,60

D COR KNAUF

Knaufe werden an den D cor Box Fronten befestigt, um einen hochmodernen Look zu schaffen. Schraube zur Befestigung im Lieferumfang enthalten. In verschiedenen Ausf hrungen verf gbar.

D COR KNAUF LEDERGRIFF

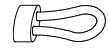

B x T x H	FARBE	ART.-NR.	PREIS
20 x 40 x 10 mm	611360	Braun	3,50

D COR KNAUF FLACH



B x T x H	FARBE	ART.-NR.	PREIS
25 x 19 x 25 mm	611420	Brushed nickel	5,30
	611450	Oil rubbed bronze	5,30

D COR KNAUF MODERN



B x T x H	FARBE	ART.-NR.	PREIS
18 x 26 x 18 mm	611520	Brushed nickel	5,30
	611550	Oil rubbed bronze	5,30

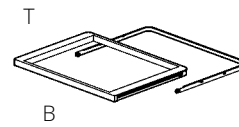

D COR AUSZUGSRAHMEN

Tiefe: 437 mm H he: 32 mm

BREITE	FARBE	ART.-NR.	PREIS
600 mm	Weiß/Weiß	600210	49,00
	Platinum/Grau	600220	49,00

GITTERKORB

Breite : 527 mm Tiefe: 427 mm

H�HE	FARBE	ART.-NR.	PREIS
85 mm	Weiß	145190	25,80
	Platinum	145188	25,80
185 mm	Weiß	145290	34,40
	Platinum	145288	34,40
285 mm	Weiß	145390	39,20
	Platinum	145388	39,20

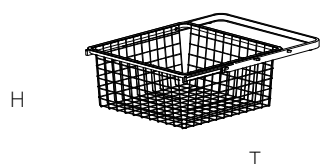

DRAHTKORBAUSZUG

Drahtkorbauszug mit guter Belüftung und Transparenz für einen guten Überblick. Rastet einfach zwischen zwei Tragarmen Click-in ein. Es ist kein Werkzeug erforderlich. Ergänzt mit Halterung zum Einrasten auf eine geeignete Tiefe. In verschiedenen Größen verfügbar.

B x T x H	FARBE	ART.-NR.	PREIS
450 x 336 x 85 mm	Weiß	234110	35,00
450 x 336 x 185 mm	Weiß	234210	40,00
605 x 336 x 85 mm	Weiß	236410	45,00
605 x 336 x 185 mm	Weiß	236210	50,00
449 x 430 x 85 mm	Weiß	264110	40,00
	Platinum	264180	40,00
449 x 430 x 185 mm	Weiß	264210	45,00
	Platinum	264280	45,00
449 x 430 x 285 mm	Weiß	264310	55,00
	Platinum	264380	55,00
605 x 430 x 85 mm	Weiß	266410	45,00
	Platinum	266480	45,00
605 x 430 x 185 mm	Weiß	266210	55,00
	Platinum	266280	55,00
605 x 430 x 285 mm	Weiß	266310	60,00
	Platinum	266380	60,00

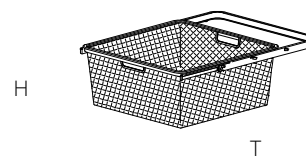

GITTERKORBAUSZUG

Gitterkorbauszug mit guter Belüftung und Transparenz für einen guten Überblick – auch für kleinere Gegenstände geeignet. Rastet einfach zwischen zwei Tragarmen Click-in ein. Es ist kein Werkzeug erforderlich. Ergänzt mit Halterung zum Einrasten auf eine geeignete Tiefe. In verschiedenen Größen verfügbar.

B x T x H	FARBE	ART.-NR.	PREIS
450 x 336 x 85 mm	Weiß	234190	50,00
450 x 336 x 185 mm	Weiß	234290	57,50
605 x 336 x 85 mm	Weiß	236490	60,00
605 x 336 x 185 mm	Weiß	236290	65,00
449 x 430 x 85 mm	Weiß	264190	55,00
	Platinum	264188	55,00
449 x 430 x 185 mm	Weiß	264290	60,00
	Platinum	264288	60,00
449 x 430 x 285 mm	Weiß	264390	70,00
	Platinum	264388	70,00
605 x 430 x 85 mm	Weiß	266490	60,00
	Platinum	266488	60,00
605 x 430 x 185 mm	Weiß	266290	70,00
	Platinum	266288	70,00
605 x 430 x 285 mm	Weiß	266390	77,50
	Platinum	266388	77,50

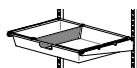

TEILER GITTERKORB

Trenner für Gitterkorbauszug für das Click-in-System. Bietet die Möglichkeit, kleine Gegenstände zu organisieren und einen guten Überblick zu schaffen. Lässt sich mit Gitterkorbauszug mit einer Höhe von 85 und 185 mm kombinieren. Rastet in beliebiger Position an Ort und Stelle ein. Kommt im 2er-Pack.

B x T x H	FARBE	ART.-NR.	PREIS
10 x 431 x 80 mm	Weiß	223290	12,90
	Platinum	223288	12,90
10 x 431 x 180 mm	Weiß	223390	19,30
	Platinum	223388	19,30

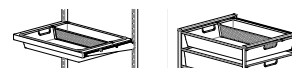

TEILER GITTERKORB MULTI

Teiler für Gitterkorb. Bietet die Möglichkeit, kleine Gegenstände zu organisieren und einen guten Überblick zu schaffen. Kann mit einem Gitterkorb in einer Höhe zwischen 85 und 185 mm kombiniert werden. Rastet in beliebiger Position an Ort und Stelle ein. Kommt im 2er-Pack.

B x T x H	FARBE	ART.-NR.	PREIS
10 x 531 x 80 mm	Weiß	223490	13,70
	Platinum	223488	13,70
10 x 531 x 180 mm	Weiß	223590	19,30
	Platinum	223588	19,30

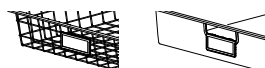

ETIKETTENHALTER KÖRBE

Halter und Etiketten für Körbe, durch die ein einfaches Durchsuchen des Aufbewahrungssystems möglich ist und ein guter Überblick geschaffen wird. Lässt sich mit Gitter- und Drahtkörben kombinieren. Rastet an Ort und Stelle ein. Kommt im 4er-Pack.

B x T x H	FARBE	ART.-NR.	PREIS
85 x 9 x 37 mm	223030	Transparent	2,40

GARDEROBE

Wir bieten zwei Designs: Décor mit Holzdetails für einen hochwertigeren und schickeren Look oder unser zeitloses und funktionelles Classic auf der Grundlage eines Erbes großartigen industriellen Designs.



DÉCOR

1. GITTERBODEN MIT DÉCOR BLENDE
2. DÉCORBODEN
3. GITTERKORB MIT DÉCOR FRONT
4. TEILER GITTERKORB
5. GITTERKORB MIT DÉCOR AUSZUGSRAHMEN
6. DRAHTKORB MIT DÉCOR AUSZUGSRAHMEN
7. DÉCOR KÄSTCHEN AUSZUGSRAHMEN
8. ABGEWINKELTES REGAL MIT DÉCOR BLENDE
9. DÉCOR SPIEGEL
10. DÉCOR ABLAGE SPIEGEL
11. DÉCOR HOSENAUSZUG
12. GITTER-SCHUHAUSZUG MIT DÉCOR BLENDE
13. DÉCOR TRAGARM-HAKEN
14. ABDECKUNGSTAPE HÄNGESCHIENE

DÉCOR FARBE:

Erhältlich in Weiß und Grau.



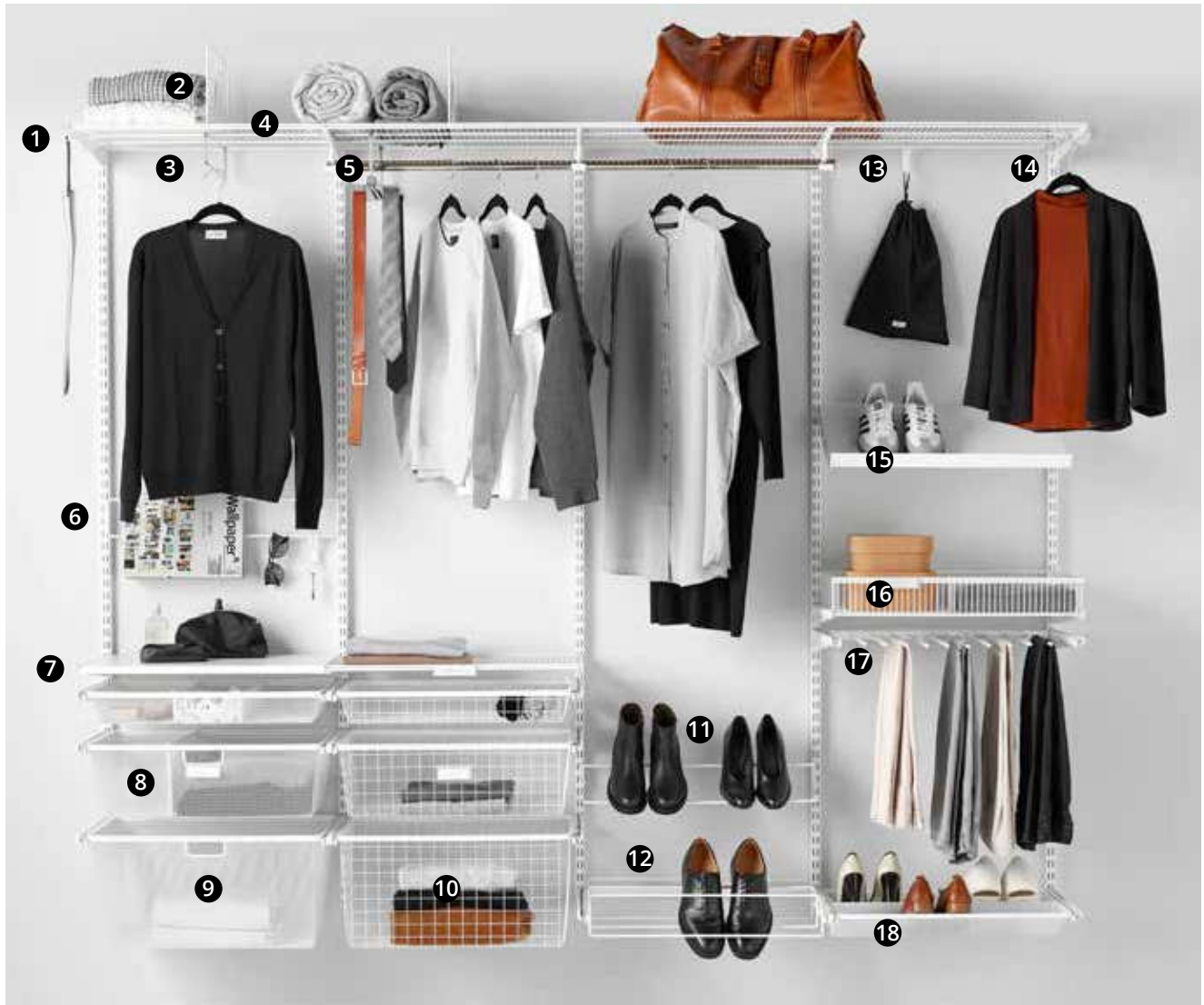

CLASSIC

- | | |
|-----------------------------------|-----------------------------------|
| 1. TRAGARMAUFSATZ | 11. CLICK-IN SCHUHABLAGE |
| 2. REGALTRENNER | 12. SCHUHAUSZUG |
| 3. KLEIDERBÜGELHALTER | 13. GITTERBODENHAKEN |
| 4. GITTERBODEN | 14. KLEIDERBÜGELHALTER AUSZIEHBAR |
| 5. AUSZUG KRAWATTEN-/GÜRTELHALTER | 15. ABGEWINKELTES REGAL |
| 6. AUFHÄNGEGITTER | 16. KORBBODEN |
| 7. CLICK-IN FACHBODEN MELAMIN | 17. HOSENAUSZUG |
| 8. TEILER GITTERKORB | 18. SCHUHAUSZUG GITTER |
| 9. GITTERKORBAUSZUG | |
| 10. DRAHTKORBAUSZUG | |



KLEIDERSTANGE

Stange zum Aufhängen von Bekleidung – schafft einen guten Überblick und einfache Zugänglichkeit. Geeignet für die Aufbewahrung von Bekleidung im Click-in- und Korbbregalsystem. Lässt sich abhängig vom Aufbau mit geeigneten Halterungen ergänzen. In verschiedenen Breiten verfügbar. Kann auf die gewünschte Breite zugeschnitten werden.



ENDKAPPEN KLEIDERSTANGE

Kappen, die an das Ende der Kleiderstange gesteckt werden, um einen einheitlichen Look zu schaffen. Kommt im 2er-Pack.



HALTERUNG KLEIDERSTANGE

Die Halterung für die Kleiderstange wird unter Click-in Tragarmen befestigt, ohne zusätzliches Material. Es können zwei Kleiderstangen für verbesserte Flexibilität an einem Halter verbunden werden. Der empfohlene Abstand zwischen zwei Kleiderstangenhaltern beträgt maximal 90 cm.



TRAGARMABDECKUNG/ HALTERUNG KLEIDERSTANGE

Muss verwendet werden, wenn eine Kleiderstange an der Seite eines Tragarms platziert wird, um mehr Platz zum Aufhängen zu erhalten. Die Tragarmabdeckung vervollständigt den edlen Look der organisierten Lösung. Linke und rechte Tragarmabdeckungen sind nicht austauschbar.



KLEIDERBÜGELHALTER

Halterung zum Aufhängen von Kleidung zur Ansicht oder bei begrenzter Tiefe des Raumes, da die Hängewaren hintereinander platziert werden können. Rastet unter Gitterböden oder Korbböden ein. In verschiedenen Tiefen verfügbar.



KLEIDERBÜGELHALTER AUSZIEHBAR

Ausziehbarer Kleiderhaken zum vorübergehenden Aufhängen oder zur Schau stellen von Bekleidung. Lässt sich bei Nichtbenutzung ganz einfach verkleinern. Unter einem Gitterboden einzuheken.



DÉCOR TRAGARM-HAKEN

Hakenleiste aus Massivholz mit 5 Haken für ein einfach zugängliches und flexibles Aufhängen von Gürteln, Krawatten, Schals und Jacken. Wird an der Seite eines Tragarm Click-in 40 befestigt.



TRAGARMAUFSATZ

Hakenleiste für ein einfach zugängliches und flexibles Aufhängen von Gürteln, Krawatten, Schals und Jacken. Wird an der Seite eines Click-in-Tragarms befestigt.



AUSZUG KRAWATTEN-/ GÜRTELHALTER

Ausziehbarer Krawatten- und Gürtelhalter mit Haken, mit dem ein platzsparender Überblick und eine leichte Organisation von Accessoires wie Krawatten, Gürtel und Schals ermöglicht wird. Wird unter einem Gitterboden oder Korbboden befestigt.



AUFHÄNGEGITTER

Multifunktionsaufhänger. Geeignet als Halter für Zeitschriften, Handtücher oder Schals. Befestigt zwischen zwei Schienen. Kann für weitere Funktionen mit Regalhaken kombiniert werden.



CLICK-IN SCHUHABLAGE

Schuhablage für eine gute Organisation an Orten mit geringer Tiefe. Geeignet für Schuhe mit Absätzen. Wird mit integrierten Tragarmen geliefert und kann zwischen zwei Schienen montiert werden.



GITTER-SCHUHAUSZUG MIT DÉCOR BLENDE

Gitter-Schuhauszug in Kombination mit einer dekorativen Holzleiste. Erzeugt einen warmen, dekorativen und edlen Look. Geeignet für Schuhe mit flachen Sohlen und Schuhe mit Absätzen. Gitter-Schuhauszug und Décor Frontleiste für Gitterböden in verschiedenen Breiten verfügbar. Lässt sich mit Tragarm Click-in 40 nutzen.



SCHUHAUSZUG GITTER

Gleitende Aufbewahrung für Schuhe. Schafft einen guten Überblick und leichte Zugänglichkeit. Geeignet für Schuhe mit flachen Sohlen und Schuhe mit Absätzen. Befestigt zwischen zwei Schienen. Lässt sich mit Tragarm Click-in 40 ergänzen. In mehreren Größen nutzen.



DÉCOR BLENDE SCHUHAUSZUG

Dekorative Holzleiste. Wird an der Vorderkante des Gitter-Schuhauszugs befestigt. Ergänzt mit anderen Décor-Elementen für einen vollständigen und soliden Eindruck. Erhältlich in verschiedenen Größen und Ausführungen.



SCHUHAUSZUG

Schuhauszug zur Aufbewahrung von Schuhen – schafft einen guten Überblick und einfache Zugänglichkeit. Geeignet für Schuhe mit Absätzen. Rastet einfach zwischen zwei Tragarmen Click-in ein. Es ist kein Werkzeug erforderlich. Lässt sich mit Tragarm Click-in 40 nutzen. In verschiedenen Größen verfügbar.



DÉCOR HOSENAUSZUG

Hosenauszug mit Teilen aus Massivholz zur Aufbewahrung von Hosen. Schafft einen guten Überblick und leichte Zugänglichkeit. Mit Anti-Rutschringen, um ein Verrutschen der Hosen zu verhindern. Rastet einfach zwischen zwei Tragarmen Click-in ein. Es ist kein Werkzeug erforderlich. Lässt sich mit Tragarm Click-in 40 nutzen.



HOSENAUSZUG

Hosenauszug zur Aufbewahrung von Hosen – schafft einen guten Überblick und einfache Zugänglichkeit. Mit Anti-Rutschringen, um ein Verrutschen der Hosen zu verhindern. Rastet einfach zwischen zwei Tragarmen Click-in ein. Es ist kein Werkzeug erforderlich. Lässt sich mit Tragarm Click-in 40 nutzen. In verschiedenen Größen verfügbar.



DÉCOR SPIEGEL

Spiegel mit Holzrahmen. Wird mit integrierten Halterungen geliefert und kann zwischen zwei Schienen montiert werden. Sicherheitsfilm auf der Rückseite des Spiegels. Ergänzt mit anderen Décor-Elementen für einen vollständigen und soliden Eindruck.



DÉCOR ABLAGE SPIEGEL

Ablage aus Massivholz. Damit haben Sie Ihren Schmuck, kleine Accessoires und Parfüme direkt in Reichweite. Wird mit integrierten Halterungen geliefert und kann zwischen zwei Schienen montiert werden. Eine perfekte Kombination unter dem Décor Spiegel oder auch an anderen Orten zur Aufbewahrung kleiner Gegenstände.



DÉCOR KÄSTCHEN AUSZUGSRAHMEN

Kästchen mit Auszugsrahmen in Massivholz. Wird bevorzugt mit 8 und/oder 24 Feldabteilern und Schiebebedeckel für leichte Zugänglichkeit und Organisation von kleinen Gegenständen wie Schmuck. In Benutzung mit dem Décor-Auszugsrahmen.



DÉCOR SCHIEBEDECKEL FÜR KÄSTCHEN

Der Schiebebedeckel für das Kästchen ermöglicht eine geschlossene Aufbewahrung und schützt gegen Staub und Schmutz. Ein Deckel bedeckt die Hälfte des Kästchens. Décor Knauf mit integriertem Ledergriff.



DÉCOR KÄSTCHEN ABTEILER

Abteiler für Décor Kästchen Auszugsrahmen. Bietet die Möglichkeit, kleine Gegenstände, wie Schmuck, zu organisieren und einen guten Überblick zu schaffen. Eine Trennwand deckt die halbe Ablagenoberfläche ab. In verschiedenen Versionen verfügbar.

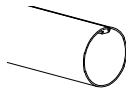

KLEIDERSTANGE

Ø 25 mm

BREITE	FARBE	ART.-NR.	PREIS
480 mm	Silber	620405	6,80
635 mm	Silber	620605	8,60
930 mm	Silber	620905	10,30
1245 mm	Silber	621205	15,70
1850 mm	Silber	621805	18,20

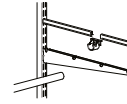

TRAGARMABDECKUNG/HALTERUNG KLEIDERSTANGE

Breite: 33 mm Höhe: 33 mm

TIEFE	FARBE	ART.-NR.	PREIS
420 mm Links	Weiß	480610	4,00
420 mm Rechts	Weiß	480710	4,00
420 mm Links	Platinum	480680	4,00
420 mm Rechts	Platinum	480780	4,00

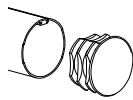

ENDKAPPEN KLEIDERSTANGE

Ø 25 mm

B x T x H	FARBE	ART.-NR.	PREIS
18 x 25 x 25 mm	Chrom	623905	2,50



HALTERUNG KLEIDERSTANGE

Breite: 35 mm Tiefe: 43 mm

HÖHE	FARBE	ART.-NR.	PREIS
77 mm	Weiß	470910	1,90
	Platinum	470980	1,90

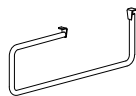

KLEIDERBÜGELHALTER

Breite: 11 mm Höhe: 88 mm

TIEFE	FARBE	ART.-NR.	PREIS
272 mm	Chrom	491688	12,50
387 mm	Chrom	602788	15,00



AUFHÄNGEGITTER

Tiefe: 22 mm Höhe: 101 mm

BREITE	FARBE	ART.-NR.	PREIS
598 mm	Weiß	605816	6,30
	Platinum	605886	6,30

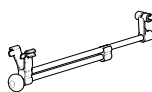

KLEIDERBÜGELHALTER AUSZIEHBAR

Breite: 40 mm Höhe: 63 mm

TIEFE	FARBE	ART.-NR.	PREIS
286 mm	Chrom/Transparent	605730	13,90

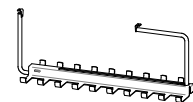

AUSZUG KRAWATTEN-/GÜRTELHALTER

Breite: 120 mm Höhe: 143 mm

TIEFE	FARBE	ART.-NR.	PREIS
395 mm	Chrome/Silber	490980	38,00

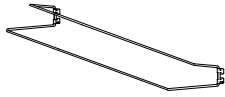

CLICK-IN SCHUHABLAGE

Tiefe: 194 mm Höhe: 92 mm

BREITE	FARBE	ART.-NR.	PREIS
598 mm	Weiß	482010	10,50
	Platinum	482080	10,50



SCHUHAUSZUG

Tiefe: 430 mm Höhe: 96 mm

BREITE	FARBE	ART.-NR.	PREIS
448 mm	Weiß	267310	37,10
605 mm	Weiß	266610	41,30
	Platinum	266680	41,30



SCHUHAUSZUG GITTER

Tiefe: 430 mm Höhe: 96 mm

BREITE	FARBE	ART.-NR.	PREIS
450 mm	Weiß	486290	50,50
	Platinum	486288	50,50
605 mm	Weiß	486190	60,20
	Platinum	486188	60,20



DÉCOR BLENDE SCHUHAUSZUG

Tiefe: 25 mm Höhe: 32 mm

BREITE	FARBE	ART.-NR.	PREIS
449 mm	Weiß	609115	16,00
	Grau	609120	16,00
605 mm	Weiß	609215	17,80
	Grau	609220	17,80

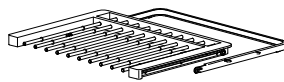

DÉCOR HOSENAUSZUG

Tiefe: 437 mm Höhe: 32 mm

BREITE	FARBE	ART.-NR.	PREIS
600 mm (10 Hosen)	Weiß/Weiß	600710	78,30
	Platinum/Grau	600720	78,30

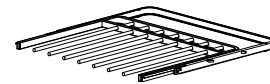

HOSENAUSZUG

Tiefe: 430 mm Höhe: 24 mm

BREITE	FARBE	ART.-NR.	PREIS
449 mm (6 Hosen)	Weiß	264510	52,80
605 mm (10 Hosen)	Weiß	266110	56,50
	Platinum	266180	56,50

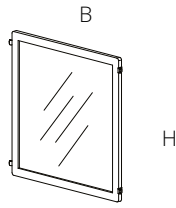

DÉCOR SPIEGEL

Tiefe: 25 mm Höhe: 635 mm

BREITE	FARBE	ART.-NR.	PREIS
598 mm	Weiß	600015	95,00
	Grau	600020	95,00

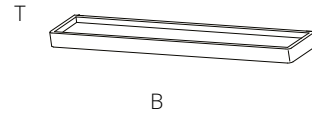

DÉCOR ABLAGE SPIEGEL

Tiefe: 131 mm Höhe: 32 mm

BREITE	FARBE	ART.-NR.	PREIS
605 mm	Weiß	607415	44,60
	Grau	607420	44,60

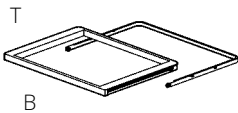

DÉCOR AUSZUGSRAHMEN

Tiefe: 437 mm Höhe: 32 mm

BREITE	FARBE	ART.-NR.	PREIS
600 mm	Weiß/Weiß	600210	49,00
	Platinum/Grau	600220	49,00

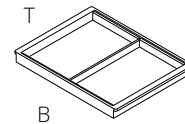

DÉCOR KÄSTCHEN AUSZUGSRAHMEN

Tiefe: 405 mm Höhe: 44 mm

BREITE	FARBE	ART.-NR.	PREIS
530 mm	Weiß	603315	53,90

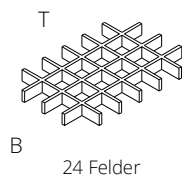
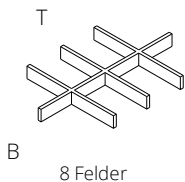

DÉCOR KÄSTCHEN ABTEILER

Breite: 235 mm Tiefe: 363 mm Höhe: 30 mm

	FARBE	ART.-NR.	PREIS
8 Felder	Weiß	603415	14,20
24 Felder	Weiß	603515	15,50

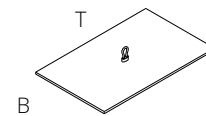

DÉCOR SCHIEBEDECKEL FÜR KÄSTCHEN

Tiefe: 384 mm Höhe: 6 mm

BREITE	FARBE	ART.-NR.	PREIS
239 mm	Weiß	603615	18,80

FREISTEHENDE SCHUHAUFBEWAHRUNG

Die freistehende Schuhablage auf zwei Ebenen schafft zusätzlichen Platz für Schuhe. Einfach zu bewegen oder aufzubewahren, da es flach gefaltet werden kann.

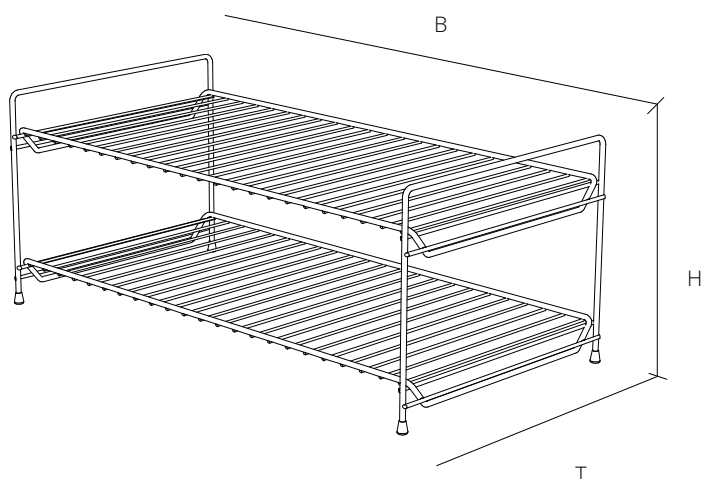

SCHUHABLAGE

B x T x H	FARBE	ART.-NR.	PREIS
631 x 323 x 254 mm	Weiß	701010	39,80



WASCHEN & REINIGEN

Mit unserem funktionalen Zubehör können Sie die Fläche schaffen, die Sie benötigen, um Kleidung aufzuhängen, zu sortieren und zu falten. Und Waschmittel, Bettwäsche, Handtücher und Wäscheklammern abzulegen.



1. GITTERBODENHAKEN
2. ABTEILER KORBBÖDEN
3. KORBBODEN
4. TROCKNUNGSGITTER
5. MEHRZWECKSCHIENE FÜR HAKEN
6. HAKEN
7. WERKZEUGHALTER
8. KUNSTSTOFFAUFLAGE
9. GITTERBODEN
10. GITTERKORBAUSZUG
11. TEILER GITTERKORB

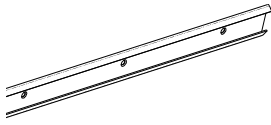

MEHRZWECKSCHIENE FÜR HAKEN

Schiene zur Befestigung von Haken oder anderem Zubehör zur Organisation in Räumen wie in der Garage oder der Waschküche. Kann zwischen zwei Schienen mithilfe von Hängeschienenhaltern für Mehrzweckschienen oder direkt an der Wand befestigt werden. Lässt sich mit gewünschten Haken und Zubehör ergänzen. In verschiedenen Breiten verfügbar.

Tiefe: 10 mm Höhe: 47 mm

BREITE	FARBE	ART.-NR.	PREIS
419 mm	Weiß	473910	6,30
575 mm	Weiß	476010	9,10

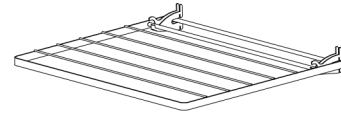

TROCKNUNGSGITTER

Trocknungsgitter zum Aufhängen von Wäsche. Kann eingeklappt werden, wenn es nicht verwendet wird, um Platz zu sparen. Integrierte Tragarme, welche in die Hängeschienen eingehakt werden. In verschiedenen Größen verfügbar.

Tiefe: 603 mm Höhe: 25 mm

BREITE	FARBE	ART.-NR.	PREIS
640 mm	Weiß	493510	39,00
935 mm	Weiß	493610	44,50

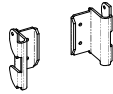

BESCHLÄGE FÜR MEHRZWECKSCHIENE

Halterungen zur Befestigung der Mehrzweckschiene an Hängeschienen und freistehenden Ständern. Wird paarweise geliefert (links + rechts).

B x T x H	FARBE	ART.-NR.	PREIS
32 x 25 x 60 mm	Weiß	476110	4,10

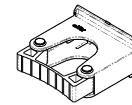

WERKZEUGHALTER

Werkzeughalter zum Aufhängen von Werkzeugen mit Schaft, wie ein Rechen oder Besen. Wird an der Mehrzweckschiene oder der Tragleiste befestigt. Kommt im 2er-Pack.

B x T x H	FARBE	ART.-NR.	PREIS
73 x 78 x 38 mm	Weiß	477610	13,20
78 x 82 x 38 mm	Weiß	477710	14,20

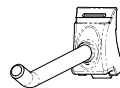

HAKEN

Gerader Haken zum Aufhängen von Accessoires. Wird an der Mehrzweckschiene oder der Tragleiste befestigt. Kommt im 3er-Pack.

Breite: 24 mm Höhe: 38 mm

TIEFE	FARBE	ART.-NR.	PREIS
96 mm	Weiß	477810	8,10

GARAGE & AUFBEWAHRUNG

Platzieren Sie Werkzeuge, Gegenstände, Sport- und Gartengeräte. Die intelligente Nutzung der Garage macht Platz für alles – sogar für Ihr Auto.



- 1. CLICK-IN TRAGARMAUFSATZ LEITER
- 2. FAHRRADHAKEN VERTIKAL
- 3. LEITERHAKEN
- 4. RUNDHAKEN
- 5. LANGHAKEN

- 6. LOCHWAND
- 7. MEHRZWECKSCHIENE FÜR HAKEN
- 8. CLICK-IN ARBEITSPLATTE
- 9. CLICK-IN TRAGARMAUFSATZ REIFEN
- 10. AUFBEWAHRUNGSBEUTEL
- 11. FAHRRADHAKEN HORIZONTAL



FAHRRADHAKEN VERTIKAL

Haken zum senkrechten Aufhängen von Fahrrädern am Reifen. Wird an der Mehrzweckschiene oder der Tragleiste gesichert oder direkt an die Wand geschraubt.

B x T x H	FARBE	ART.-NR.	PREIS
147 x 98 x 279 mm	Grau	477170	15,10

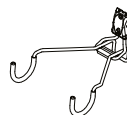

FAHRRADHAKEN HORIZONTAL

Haken zum horizontalen Aufhängen am Rahmen. Wird an der Mehrzweckschiene oder der Tragleiste gesichert oder direkt an die Wand geschraubt.

B x T x H	FARBE	ART.-NR.	PREIS
253 x 313 x 107 mm	Grau	477070	15,10



Tragleiste Lochwand

LOCHWAND

Lochwand, zur Unterstützung von Organisation und Aufbewahrung von beispielsweise kleinen Gegenständen und Werkzeugen. Lässt sich mit Haken, Regalböden und Boxen von Elfa für eine verbesserte Organisation ergänzen. Wird mit integrierten Tragarmen geliefert und kann zwischen zwei Schienen montiert werden. Kann auch mit Halterungen für die Lochwand direkt an der Wand befestigt werden. In verschiedenen Größen verfügbar.

Tiefe: 15 mm Höhe: 382 mm

BREITE	FARBE	ART.-NR.	PREIS
442 mm	Platinum	468380	31,60
598 mm	Platinum	478380	35,00
893 mm	Platinum	478680	50,00

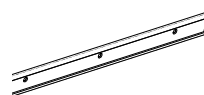

MEHRZWECKSCHIENE FÜR HAKEN

Schiene zur Befestigung von Haken oder anderem Zubehör zur Organisation in Räumen wie in der Garage oder der Waschküche. Kann zwischen zwei Schienen mithilfe von Hängeschienenhaltern für Mehrzweckschienen oder direkt an der Wand befestigt werden. Lässt sich mit gewünschten Haken und Zubehör ergänzen. In verschiedenen Breiten verfügbar.

Tiefe: 10 mm Höhe: 47 mm

BREITE	FARBE	ART.-NR.	PREIS
419 mm	Platinum	473980	6,30
575 mm	Platinum	476080	9,10

TRAGLEISTE LOCHWAND

Halterungen für die Lochwand ermöglichen eine direkte Befestigung der Lochwand an der Wand. Wird paarweise geliefert.

B x T x H	FARBE	ART.-NR.	PREIS
20 x 17 x 382 mm	Platinum	478786	20,00



BESCHLÄGE FÜR MEHRZWECKSCHIENE

Halterungen zur Befestigung der Mehrzweckschiene an Hängeschienen und freistehenden Ständern. Wird paarweise geliefert (links + rechts).

B x T x H	FARBE	ART.-NR.	PREIS
32 x 25 x 60 mm	Platinum	476180	4,10



CLICK-IN TRAGARMAUFSAZ REIFEN

Tragarmaufsatz zum Halten von Reifen. Wurde mit einer geriffelten Oberfläche und einer Oberkante entwickelt, damit Reifen nicht wegrutschen. Die Einlage schützt vor Kratzern und Schrammen. Wird auf einem Tragarm für Melaminböden von 270 mm befestigt. Wird im 4er-Pack geliefert.

B x T x H	FARBE	ART.-NR.	PREIS
17 x 270 x 23 mm	Grau	478270	12,20

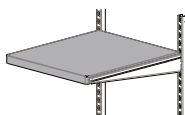

CLICK-IN TRAGARMAUFSAZ LEITER

Click-in Tragarmaufsatz zum Tragen langer Gegenstände wie Platten, Holzbalken usw. Ist mit einer hohen Vorderkante darauf ausgelegt, um Gegenstände vom Herunterrutschen abzuhalten. Die Einlage schützt vor Kratzern und Schrammen. Wird auf einem Tragarm Click-in 40 befestigt. Wird im 2er-Pack geliefert.

B x T x H	FARBE	ART.-NR.	PREIS
17 x 420 x 100 mm	Grau	478170	8,40



CLICK-IN ARBEITSPLATTE

Beständige Arbeitsplatte aus Metall. Lässt sich mit Tragarm Click-in 50 nutzen.

Tiefe: 515 mm Höhe: 32 mm

BREITE	FARBE	ART.-NR.	PREIS
605 mm	Grau	455570	57,10

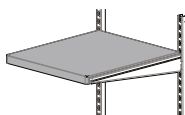

AUFBEWAHRUNGSBEUTEL

Großer Aufbewahrungsbeutel zur Aufbewahrung von Fußbällen, Wäsche oder anderen Accessoires. Die vollständige Öffnung oben, gesichert mit einem Metallring, ermöglicht einfachen Zugriff auf den aufbewahrten Inhalt. Wird an der Mehrzweckschiene oder der Tragleiste gesichert oder direkt an die Wand geschraubt.

HÖHE	FARBE	ART.-NR.	PREIS
885 mm (Ø 310 mm)	Grau	477370	54,10



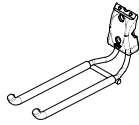

LANGHAKEN

Werkzeughaken mit Doppelstiften zum Halten schwerer Werkzeuge und Ausrüstung. Wird an der Mehrweckschiene oder der Tragleiste befestigt oder direkt an die Wand geschraubt.

B x T x H	FARBE	ART.-NR.	PREIS
70 x 244 x 109 mm	Grau	476470	14,50

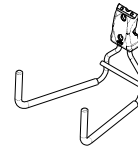

LEITERHAKEN

Leiterhaken mit Doppelstiften zum Halten schwerer Werkzeuge und Ausrüstung. Wird an der Mehrweckschiene oder der Tragleiste befestigt oder direkt an die Wand geschraubt.

B x T x H	FARBE	ART.-NR.	PREIS
173 x 201 x 177 mm	Grau	476970	16,30

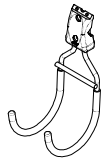

RUNDHAKEN

Rundhaken mit Doppelstiften zum Halten schwererer Gegenstände wie Verlängerungskabel oder Schläuche. Wird an der Mehrweckschiene oder der Tragleiste gesichert oder direkt an die Wand geschraubt.

B x T x H	FARBE	ART.-NR.	PREIS
102 x 142 x 252 mm	Grau	477270	15,80

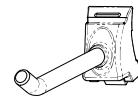

HAKEN

Gerader Haken zum Aufhängen von Accessoires. Wird an der Mehrweckschiene oder der Tragleiste befestigt. Kommt im 3er-Pack.

B x T x H	FARBE	ART.-NR.	PREIS
24 x 96 x 38 mm	Grau	477870	8,10

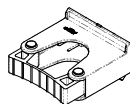

WERKZEUGHALTER

Werkzeughalter zum Aufhängen von Werkzeugen mit Schaft, wie ein Rechen oder Besen. Wird an der Mehrweckschiene oder der Tragleiste befestigt. Kommt im 2er-Pack.

B x T x H	FARBE	ART.-NR.	PREIS
73 x 78 x 38 mm	Grau	477670	13,20
78 x 82 x 38 mm	Grau	477770	14,20

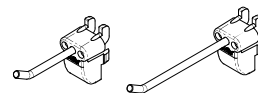

WERKZEUGHALTER FÜR LOCHWAND

Gerade Haken für kleine Werkzeuge. Rasten an der Lochwand ein. Beim Werkzeughaken 65 mm können mehrere Werkzeuge an einen Haken gehangen werden. Er wird im 4er-Pack geliefert. Der Werkzeughaken 35 mm wird im 5er-Pack geliefert.

B x T x H	FARBE	ART.-NR.	PREIS
21 x 35 x 35 mm	Grau	479070	6,90
21 x 65 x 33 mm	Grau	479170	7,50

ZUBEHÖRBOX

Stabile, transparente Box zur Aufbewahrung kleiner Gegenstände, wie Bastel- oder Bürobbedarf und Hardware. Die Boxen lassen sich einfach an die Lochwand anbringen und entfernen. Kann für eine noch bessere Organisation mit anderem Zubehör, wie Etikettenhalter für Boxen, kombiniert werden.



B x T x H	FARBE	ART.-NR.	PREIS
110 x 146 x 57 mm	Grau	478870	2,20

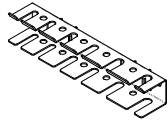

HALTER FÜR SCHRAUBENDREHER

Halter für Werkzeuge. Entworfen mit Löchern in verschiedenen Größen. Rastet an der Lochwand ein.

B x T x H	FARBE	ART.-NR.	PREIS
190 x 45 x 35 mm	Grau	478570	4,40

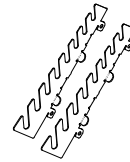

SCHRAUBENSCHLÜSSELHALTER

Ist auf das Halten unterschiedlicher Größen von z. B. Schraubenschlüsseln ausgelegt. Kommt in zwei Teilen und kann daher auf die Breite angepasst werden. Rastet an der Lochwand ein.

B x T x H	FARBE	ART.-NR.	PREIS
12 x 38 x 110 mm	Grau	478470	5,30

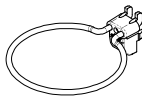

RINGHAKEN

Ringhaken zur Aufbewahrung von Werkzeugen, die kein Loch zum Aufhängen haben, wie z. B. Zangen und Gartenscheren. Rastet an der Lochwand ein.

B x T x H	FARBE	ART.-NR.	PREIS
88 x 114 x 33 mm (Ø 80 mm)	Grau	479470	4,00

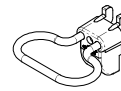

RINGHALTER

Ringhaken zum Aufhängen von z. B. Zangen oder Scheren. Rastet an der Lochwand ein. Kommt im 2er-Pack.

B x T x H	FARBE	ART.-NR.	PREIS
55 x 45 x 33 mm	Grau	479270	6,30

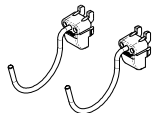

RUNDHAKEN FÜR LOCHWAND

Ovale Haken für die Aufbewahrung von Werkzeugen, die kein Loch zum Aufhängen haben, wie z. B. eine Bohrmaschine, ein Hammer oder ein Gummihammer. Paarweise zu verwenden. Rastet an der Lochwand ein. Kommt im 2er-Pack.

B x T x H	FARBE	ART.-NR.	PREIS
21 x 92 x 53 mm	Grau	479770	4,30
21 x 120 x 69 mm	Grau	479670	5,10

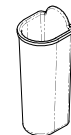

BECHER

Stabile, große Box zur Aufbewahrung kleiner Gegenstände, wie Stifte oder kleine Werkzeuge. Wird an der Lochwand befestigt. Kommt im 2er-Pack.

B x T x H	FARBE	ART.-NR.	PREIS
37 x 30 x 75 mm	Grau	479870	1,70

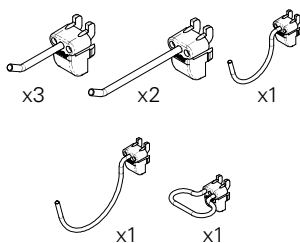

HAKENSET

Eine Mischung verschiedener Haken für Lochwände. Zur Unterstützung verschiedener Aufbewahrungsarten von z. B. Werkzeugen. Wird als Achterpack geliefert und umfasst: 3 Werkzeughaken 35 mm, 2 Werkzeughaken 65 mm, 1 Rundhaken groß, 1 Rundhaken klein, 1 Ringhalter.

FARBE	ART.-NR.	PREIS
Grau	479970	12,10



REGALBODEN INKL. TRAGARM, DREHBAR

Boden zur Befestigung an der Lochwand, geeignet für die Aufbewahrung kleiner Gegenstände. Hakt sich an Ort und Stelle ein.

B x T x H	FARBE	ART.-NR.	PREIS
274 x 113 x 25 mm	Platinum	475786	13,70

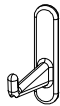

HAKEN LANG

Haken zum Aufhängen und Organisieren kleiner Gegenstände. Die Tiefe ermöglicht ein Aufhängen mehrerer kleiner Gegenstände auf einen Haken. Rastet an der Lochwand ein. Kommt im 3er-Pack.

B x T x H	FARBE	ART.-NR.	PREIS
15 x 68 x 62 mm	Platinum	474680	4,10

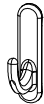

HAKEN ABGERUNDET

Haken zum Aufhängen und Organisieren kleiner Gegenstände. Rastet an der Lochwand ein. Kommt im 3er-Pack.

B x T x H	FARBE	ART.-NR.	PREIS
15 x 40 x 62 mm	Platinum	474480	4,10



RINGHAKEN

Haken zum Aufhängen und Organisieren kleiner Gegenstände, wie z. B. Scheren. Rastet an der Lochwand ein. Kommt im 3er-Pack.

B x T x H	FARBE	ART.-NR.	PREIS
38 x 49 x 62 mm	Platinum	474580	4,10



BASISHAKEN

Klassische Hakenform zum Aufhängen von Taschen oder Mänteln. Rastet an der Lochwand ein. Kann mit anderen Zubehörteilen für die Lochwand kombiniert werden. Kann auch direkt in die Hängeschiene eingehakt werden. Kommt im 3er-Pack.

B x T x H	FARBE	ART.-NR.	PREIS
20x 40 x 65 mm	Platinum	475080	4,40



DOPPELHAKEN

Haken mit doppelter Aufhängeoption. Zum Aufhängen von Mänteln und Taschen geeignet. Rastet an der Lochwand ein. Kann mit anderen Zubehörteilen für die Lochwand kombiniert werden. Kann auch direkt in die Hängeschiene eingehakt werden. Kommt im 3er-Pack.

B x T x H	FARBE	ART.-NR.	PREIS
20 x 40 x 102 mm	Platinum	479580	4,30



HAKEN SCHMAL

Haken in U-Form zum Aufhängen kleiner Gegenstände. Rastet an der Lochwand ein. Kann mit anderen Zubehörteilen für die Lochwand kombiniert werden. Kann auch direkt in die Hängeschiene eingehakt werden. Wird im 6er-Pack geliefert.

B x T x H	FARBE	ART.-NR.	PREIS
6 x 31 x 44 mm	Platinum	474980	4,30

HOBBYRAUM & ARBEITSZIMMER

Schaffen Sie einen funktionalen Arbeitsraum mit cleveren Aufbewahrungslösungen wie Haken, Böden und Boxen für ein aufgeräumtes Büro.



1. LOCHWAND
2. REGALBODEN INKL. TRAGARM, DREHBAR
3. RINGHAKEN
4. HAKEN LANG
5. HAKEN ABGERUNDET
6. HAKEN SCHMAL

7. BOX HOCH LOCHWAND
8. BOX MITTEL LOCHWAND
9. BOX KLEIN LOCHWAND
10. REGALBODEN INKL. TRAGARM, DREHBAR (METALL)
11. CLICK-IN FACHBODEN MELAMIN

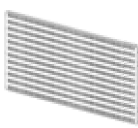

Tragleiste Lochwand

LOCHWAND

Lochwand, zur Unterstützung von Organisation und Aufbewahrung von beispielsweise kleinen Gegenständen und Werkzeugen. Lässt sich mit Haken, Regalböden und Boxen von Elfa für eine verbesserte Organisation ergänzen. Wird mit integrierten Tragarmen geliefert und kann zwischen zwei Schienen montiert werden. Kann auch mit Halterungen für die Lochwand direkt an der Wand befestigt werden. In verschiedenen Größen verfügbar.

Tiefe: 15 mm Höhe: 382 mm

BREITE	FARBE	ART.-NR.	PREIS
442 mm	Weiß	468310	31,60
598 mm	Weiß	478310	35,00
893 mm	Weiß	478610	50,00

TRAGLEISTE LOCHWAND

Halterungen für die Lochwand ermöglichen eine direkte Befestigung der Lochwand an der Wand. Wird paarweise geliefert.

B x T x H	FARBE	ART.-NR.	PREIS
20 x 17 x 382 mm	Weiß	478716	20,00

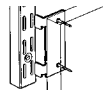

SCHRAUBENPAAR FÜR BEFESTIGUNGSBESCHLAG

Zur Befestigung von beispielsweise einer individuellen Wand zwischen zwei Schienen. Wird paarweise geliefert (links + rechts).

B x T x H	FARBE	ART.-NR.	PREIS
35 x 15 x 81 mm	Zink	474096	7,20



REGALBODEN INKL. TRAGARM, DREHBAR

Boden zur Befestigung an der Lochwand, geeignet für die Aufbewahrung kleiner Gegenstände. Hakt sich an Ort und Stelle ein.

B x T x H	FARBE	ART.-NR.	PREIS
274 x 113 x 25 mm	Weiß	475716	13,70



BOX RECHTECKIG

Stabile, transparente Box zur Aufbewahrung kleiner Gegenstände. Passt perfekt auf den Regalboden. Freie Positionierung unabhängig vom Aufbewahrungssystem.

B x T x H	FARBE	ART.-NR.	PREIS
147 x 98 x 48 mm	Transparent	475130	4,00



BOX HOCH

Stabile, transparente Box zur Aufbewahrung kleiner Gegenstände. Passt perfekt auf den Regalboden. Freie Positionierung unabhängig vom Aufbewahrungssystem.

B x T x H	FARBE	ART.-NR.	PREIS
98 x 49 x 100 mm	Transparent	475330	4,90



BOX QUADRATISCH

Stabile, transparente Box zur Aufbewahrung kleiner Gegenstände. Passt perfekt auf den Regalboden. Freie Positionierung unabhängig vom Aufbewahrungssystem.

B x T x H	FARBE	ART.-NR.	PREIS
98 x 98 x 48 mm	Transparent	475230	3,50



BOX HOCH LOCHWAND

Transparente Box zur Aufbewahrung kleiner Gegenstände, wie Bastel- oder Bürobedarf und Hardware. Wird an der Lochwand befestigt. Kann für eine noch bessere Organisation mit anderem Zubehör, wie Etikettenhalter für Boxen, kombiniert werden.

B x T x H	FARBE	ART.-NR.	PREIS
112 x 110 x 80 mm	Transparent	475430	3,70

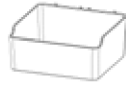

BOX KLEIN LOCHWAND

Transparente Box zur Aufbewahrung kleiner Gegenstände, wie Bastel- oder Bürobedarf und Hardware. Wird an der Lochwand befestigt. Kann für eine noch bessere Organisation mit anderem Zubehör, wie Etikettenhalter für Boxen, kombiniert werden.

B x T x H	FARBE	ART.-NR.	PREIS
112 x 110 x 48 mm	Transparent	475530	4,00



HAKEN SCHMAL

Haken in U-Form zum Aufhängen kleiner Gegenstände. Rastet an der Lochwand ein. Kann mit anderen Zubehörteilen für die Lochwand kombiniert werden. Kann auch direkt in die Hängeschiene eingehakt werden. Wird im 6er-Pack geliefert.

B x T x H	FARBE	ART.-NR.	PREIS
6 x 31 x 44 mm	Weiß	474910	4,30

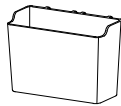

BOX MITTEL LOCHWAND

Transparente Box zur Aufbewahrung kleiner Gegenstände, wie Bastel- oder Bürobedarf und Hardware. Wird an der Lochwand befestigt. Kann für eine noch bessere Organisation mit anderem Zubehör, wie Etikettenhalter für Boxen, kombiniert werden.

B x T x H	FARBE	ART.-NR.	PREIS
112 x 60 x 80 mm	Transparent	474830	4,30



BASISHAKEN

Klassische Hakenform zum Aufhängen von Taschen oder Mänteln. Rastet an der Lochwand ein. Kann mit anderen Zubehörteilen für die Lochwand kombiniert werden. Kann auch direkt in die Hängeschiene eingehakt werden. Kommt im 3er-Pack.

B x T x H	FARBE	ART.-NR.	PREIS
20 x 40 x 65 mm	Weiß	475010	4,40

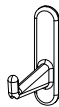

HAKEN LANG

Haken zum Aufhängen und Organisieren kleiner Gegenstände. Die Tiefe ermöglicht ein Aufhängen mehrerer kleiner Gegenstände auf einen Haken. Rastet an der Lochwand ein. Kommt im 3er-Pack.

B x T x H	FARBE	ART.-NR.	PREIS
15 x 68 x 62 mm	Weiß	474610	4,10



DOPPELHAKEN

Haken mit doppelter Aufhängeoption. Zum Aufhängen von Mänteln und Taschen geeignet. Rastet an der Lochwand ein. Kann mit anderen Zubehörteilen für die Lochwand kombiniert werden. Kann auch direkt in die Hängeschiene eingehakt werden. Kommt im 3er-Pack.

B x T x H	FARBE	ART.-NR.	PREIS
20 x 40 x 102 mm	Weiß	479510	4,30



HAKEN ABGERUNDET

Haken zum Aufhängen und Organisieren kleiner Gegenstände. Rastet an der Lochwand ein. Kommt im 3er-Pack.

B x T x H	FARBE	ART.-NR.	PREIS
15 x 40 x 62 mm	Weiß	474410	4,10

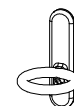

RINGHAKEN

Haken zum Aufhängen und Organisieren kleiner Gegenstände, wie z. B. Scheren. Rastet an der Lochwand ein. Kommt im 3er-Pack.

B x T x H	FARBE	ART.-NR.	PREIS
38 x 49 x 62 mm	Weiß	474510	4,10

AUFBEWAHRUNG AN DER TÜR

Nutzen Sie ansonsten die verschwendete Fläche an der Tür. Kein Werkzeug erforderlich, schnelle Installation dank Türhaken. Fügen Sie Körbe und Böden unterschiedlicher Größe hinzu.



1. TÜRHAKEN
2. LOCHLEISTE NIEDRIG MITTIG
3. WANDLEISTE
4. LOCHWAND MITTIG
5. BOX HOCH
6. GITTERKORB KLEIN
7. DRAHTKORB GROSS

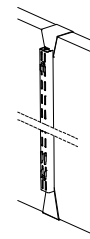

TÜRHAKEN

Schaffen Sie Aufbewahrungsplatz an der Tür – ganz ohne Schrauben. Haken für die Befestigung einer Wandleiste an einer Innentür mit einer Dicke (Tiefe) von 40 mm. Lässt sich mit der entsprechenden Wandleiste ergänzen. Die Wandleiste mit einer Höhe von 1916 mm passt an Türen mit einer Höhe von 1945 bis 2050 mm. Falls die Tür eine Falz/Einkerbung hat, können die Türhaken nicht verwendet werden.

FARBE	B X T X H	PREIS
	68 x 40 x 150 mm	
	ART.-NR.	
Weiß	330410	10,10
Platinum	330480	10,10

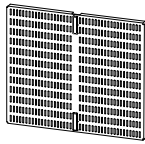

LOCHWAND MITTIG

Lochwand zur Unterstützung von Organisation und Aufbewahrung von beispielsweise kleinen Gegenständen und Werkzeugen. Lässt sich mit Haken, Regalböden und Boxen von Elfa für eine verbesserte Organisation ergänzen. Geeignet zur Verwendung in Kombination mit Türhaken und Wandleiste zur Aufbewahrung an der Tür. Lässt sich mittig an der Schiene einhaken. In verschiedenen Größen verfügbar.

B x T x H	FARBE	ART.-NR.	PREIS
486 x 16 x 388 mm	Weiß	333710	33,70
	Platinum	333780	33,70
486 x 16 x 67 mm	Weiß	333810	14,40
	Platinum	333880	14,40



BOX MITTEL LOCHWAND

Transparente Box zur Aufbewahrung kleiner Gegenstände, wie Bastel- oder Bürobedarf und Hardware. Wird an der Lochwand befestigt. Kann für eine noch bessere Organisation mit anderem Zubehör, wie Etikettenhalter für Boxen, kombiniert werden.

B x T x H	FARBE	ART.-NR.	PREIS
112 x 60 x 80 mm	Transparent	474830	4,30



DRAHTKORB

Drahtkorb zur Aufbewahrung von Gegenständen an Orten mit wenig Tiefe, wie z. B. an der Tür. Geeignet zur Verwendung in Kombination mit Türhaken und Wandleiste zur Aufbewahrung an der Tür. Lässt sich an der Schiene einhaken. In verschiedenen Größen verfügbar.

B x T x H	FARBE	ART.-NR.	PREIS
435 x 80 x 70 mm	Weiß	333210	12,20
	Platinum	333280	12,20
435 x 104 x 70 mm	Weiß	333110	12,50
	Platinum	333180	12,50
435 x 135 x 140 mm	Weiß	333010	13,30
	Platinum	333080	13,30

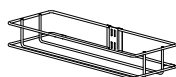

MEDIENREGAL

Regal zur Aufbewahrung von Medienzubehör. Es können DVDs, CDs, VHS-Kassetten, Standardspiele wie Xbox, PlayStation® und Wii darin gelagert werden. Geeignet zur Verwendung in Kombination mit Türhaken und Wandleiste zur Aufbewahrung an der Tür. Lässt sich an der Schiene einhaken.

B x T x H	FARBE	ART.-NR.	PREIS
435 x 167 x 70 mm	Weiß	334310	10,40
	Platinum	334380	10,40



BOX HOCH LOCHWAND

Transparente Box zur Aufbewahrung kleiner Gegenstände, wie Bastel- oder Bürobedarf und Hardware. Wird an der Lochwand befestigt. Kann für eine noch bessere Organisation mit anderem Zubehör, wie Etikettenhalter für Boxen, kombiniert werden.

B x T x H	FARBE	ART.-NR.	PREIS
112 x 110 x 80 mm	Transparent	475430	3,70

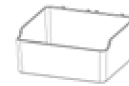

BOX KLEIN LOCHWAND

Transparente Box zur Aufbewahrung kleiner Gegenstände, wie Bastel- oder Bürobedarf und Hardware. Wird an der Lochwand befestigt. Kann für eine noch bessere Organisation mit anderem Zubehör, wie Etikettenhalter für Boxen, kombiniert werden.

B x T x H	FARBE	ART.-NR.	PREIS
112 x 110 x 48 mm	Transparent	475530	4,00

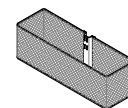

GITTERKORB

Gitterkorb zur Aufbewahrung von kleinen Gegenständen an Orten mit wenig Tiefe, wie z. B. an der Tür. Geeignet zur Verwendung in Kombination mit Türhaken und Wandleiste zur Aufbewahrung an der Tür. Lässt sich an der Schiene einhaken. In verschiedenen Größen verfügbar.

B x T x H	FARBE	ART.-NR.	PREIS
435 x 81 x 74 mm	Weiß	333290	16,80
	Platinum	333288	16,80
435 x 106 x 74 mm	Weiß	333190	19,00
	Platinum	333188	19,00
435 x 136 x 144 mm	Weiß	333090	24,70
	Platinum	333088	24,70



MEDIA RACK ABTEILER

Teiler für eine verbesserte Organisation der Gegenstände im Medienregal. Rastet an Ort und Stelle ein. Kommt im 2er-Pack.

B x T x H	FARBE	ART.-NR.	PREIS
20 x 159 x 67 mm	Transparent	334430	3,90

PASSEN SIE IHRE AUFBEWAHRUNGS- LÖSUNG AN JEDEN RAUM AN

Sie können Ihre Aufbewahrungslösung individuell anpassen, sodass sie sich für die Abmessungen Ihres Raums eignet. Es ist oft ausreichend, Einheiten mit unterschiedlichen Standardbreiten zu kombinieren.

KOMBINIEREN SIE EINHEITEN IN STANDARDBREITE

Passen Sie Ihre Aufbewahrungslösung individuell an, damit sie in die Abmessungen Ihres Raumes passt, indem Sie Einheiten von 45, 60 und 90 miteinander kombinieren.

Unsere Einrichtungsprodukte sind an diese Einheiten angepasst, um die Planung und Montage einfach und das System so flexibel wie möglich zu machen.



EINHEITEN IN STANDARDBREITE

45

BREITE: 451 MM

Wählen Sie aus allen Inneneinrichtungsprodukten.

60

BREITE: 607 MM

Wählen Sie aus allen Inneneinrichtungsprodukten.

90

BREITE: 902 MM

Wählen Sie aus verschiedenen Regalböden, Gitterkorbböden und Zubehör.



Haben Sie Platz übrig zwischen Ihrer Lösung und der Seitenwand? Dann nutzen Sie unsere verschiedenen Tragarmaufsätze für unsere Click-in Tragarme.

HERAUSFORDERNDE RÄUME

Manchmal reicht es nicht, nur Standardbreiten miteinander zu kombinieren, damit die Inneneinrichtung in Ihren Raum passt. Sie haben dann die Möglichkeit, einige Produkte zuzuschneiden, um eine Einheit zu schaffen, die eine Breite von weniger als 45 cm (Standardbreite) hat.

Wichtig! Es eignen sich nur Produkte, die zugeschnitten werden können, für ein solches Feld: Gitterböden, Korbböden und Kleiderstangen. Tragleisten und Hängeschienen können ebenfalls auf die gewünschten Maße zugeschnitten werden.

PRODUKTE, DIE AUF JEDEN RAUM ZUGESCHNITTEN WERDEN KÖNNEN

1. TRAGLEISTE

Bitte vergessen Sie nicht die empfohlenen Sicherheitsabstände. Siehe Seite 69.

2. GITTERBODEN

3. KLEIDERSTANGE

4. HÄNGESCHIENE

5. KORBBODEN

LEICHT ZU ERWEITERN

Wenn die Tragleiste und Hängeschienen montiert sind, ist es einfach, Ihre Aufbewahrungslösung zu erweitern oder neu einzurichten, wenn sich Ihre Anforderungen ändern.

STANDARDELEMENTE



ERWEITERN UND RICHTEN SIE IHRE AUFBEWAHRUNGSLÖSUNG VON ELFA NEU EIN

Vielleicht wissen Sie genau, was Sie in Ihrem neuen Kleiderschrank oder begehbaren Kleiderschrank benötigen. Wenn nicht, finden Sie hier einige Tipps, wie Sie anfangen können. Möglicherweise wohnen Sie in einem neuen Haus oder einer neuen Wohnung mit dem Basispaket von Elfa. Das bedeutet, dass eine Tragleiste, Hängeschienen, Gitterböden und eine Kleiderstange bereits installiert sind. Wenn das der Fall ist, haben Sie – Herzlichen Glückwunsch – alle Möglichkeiten, Ihre Aufbewahrungslösung von Boden bis zur Decke und von einer Wand zur anderen zu maximieren. Und das Beste ist, dass Sie, sobald die Tragleiste an der Wand montiert ist, Ihre Aufbewahrungslösung ganz einfach und ohne Werkzeuge einklicken können!

Wir haben unsere beliebtesten Lösungen zusammengestellt, von denen wir wissen, dass sie Ihre Aufbewahrungsanforderungen lösen werden, mit dem besten Zubehör, damit Sie das meiste aus Ihrem Raum herausholen können.

ERWEITERN SIE IHRE STANDARDELEMENTE



KÖRBE
4 x Gitterkorbauszug,
185 mm



KLEIDERSTANGE
Gitterboden, Kleiderstange



HOSENHALTER
2 x Gitterkorbauszug,
85 mm
1 x Hoseauszug



REGALBÖDEN
4 x Gitterboden

CLEVERES ZUBEHÖR



Teiler Gitterkorb.
Organisieren Sie Ihre kleinen Dinge mit gutem Überblick und Zugriff.



Tragarmaufsatz.
Montiert an der Seite eines Click-in Tragarms für zusätzliche Aufbewahrungsmöglichkeiten.



Gitterbodenhaken.
An einem Gitterboden eingehakt.

Alle Produkte sind in einer Breite von 45 und 60 erhältlich.



FERTIGLÖSUNGEN

Für unsere beliebtesten wandhänge Click-in Kombinationen haben wir Fertiglösungen mit vollständiger Artikelliste zusammengestellt. Wählen Sie einfach die Lösung aus, die sich für Ihre Anforderungen und Ihren Raum am besten eignet.

Die Lösung basiert auf einer oberen Aufhängung mit Click-in system von Elfa für eine Höhe von 2400 mm vom Boden zur Decke und einer Tiefe von 470 mm. Hinweis! Durch Kleidung an Kleiderbügeln an der Stange erhöht sich die Tiefe auf 570 mm.

KLEIDERSCHRANK KLEIN 1

Breite: Tragleiste 1050 mm (zugeschnitten auf 496 mm).



B X T X H	ART.-NR.	PREIS
496 x 470 x 2140 mm	200335	280,70 €

KLEIDERSCHRANK KLEIN 2

Breite: Tragleiste 1050 mm (zugeschnitten auf 652 mm).



B X T X H	ART.-NR.	PREIS
652 x 470 x 2140 mm	200337	272,10 €

	Weiß	Anzahl
Tragleiste: zugeschnitten auf 496 mm 1050 mm	421110	1
Hängeschiene 2140 mm	426718	2
Tragarm Click-in 420 mm	414210	8
Tragarmabdeckung Click-in, Links 420 mm	601618	4
Tragarmabdeckung Click-in, Rechts 420 mm	601718	4
Drahtkorbauszug 449 x 430 x 85 mm	264110	1
Drahtkorbauszug 449 x 430 x 185 mm	264210	1
Drahtkorbauszug 449 x 430 x 285 mm	264310	1
Halterung Kleiderstange	470910	2
Kleiderstange 480 mm Ø 25 mm	Silber 620405	1
Endkappen Kleiderstange Ø 25 mm	Chrom 623905	1
Gitterboden 450 x 405 mm	452718	1
Tragleisten-Abdeckung 425 mm	422418	1

	Weiß	Anzahl
Tragleiste: zugeschnitten auf 652 mm 1050 mm	421110	1
Hängeschiene 2140 mm	426718	2
Tragarm Click-in 420 mm	414210	6
Tragarmabdeckung Click-in, Links 420 mm	601618	3
Tragarmabdeckung Click-in, Rechts 420 mm	601718	3
Gitterkorbauszug 605 x 430 x 185 mm	266290	2
Halterung Kleiderstange	470910	2
Kleiderstange 635 mm Ø 25 mm	Silber 620605	1
Endkappen Kleiderstange Ø 25 mm	Chrom 623905	1
Gitterboden 607 x 405 mm	450310	1
Tragleisten-Abdeckung 581 mm	422518	1

Weitere Lösungen finden Sie unter elfa.com.
Sie können Ihre Lösung auch individuell anpassen

KLEIDERSCHRANK KLEIN 3

Breite: Tragleiste 1050 mm (zugeschnitten auf 947 mm).



B X T X H	ART.-NR.	PREIS
947 x 470 x 2140 mm	200339	163,30 €

KLEIDERSCHRANK KLEIN 4

Breite: Tragleiste 1050 mm (zugeschnitten auf 947 mm).



B X T X H	ART.-NR.	PREIS
947 x 470 x 2140 mm	200343	296,30 €

	Weiß	Anzahl
Tragleiste, zugeschnitten auf 947 mm 1050 mm	421110	1
Hängeschiene 2140 mm	426718	2
Tragarm Click-in 420 mm	414210	4
Tragarmabdeckung Click-in, Links 420 mm	601618	2
Tragarmabdeckung Click-in, Rechts 420 mm	601718	2
Halterung Kleiderstange	470910	4
Kleiderstange 930 mm Ø 25 mm	Silber 620905	2
Endkappen Kleiderstange Ø 25 mm	Chrom 623905	2
Gitterboden 902 x 405 mm	450510	2
Tragleisten-Abdeckung 876 mm	422618	1

	Weiß	Anzahl
Tragleiste, zugeschnitten auf 947 mm 1050 mm	421110	1
Hängeschiene 2140 mm	426718	3
Tragarm Click-in 420 mm	414210	9
Tragarmabdeckung Click-in, Links 420 mm	601618	4
Tragarmabdeckung Click-in, Rechts 420 mm	601718	4
Drahtkorbauszug 449 x 430 x 185 mm	264210	2
Halterung Kleiderstange	470910	5
Kleiderstange 480 mm Ø 25 mm	Silber 620405	1
Kleiderstange 930 mm Ø 25 mm	Silber 620905	1
Endkappen Kleiderstange Ø 25 mm	Chrom 623905	2
Gitterboden 902 x 405 mm	450510	1
Gitterboden 450 x 405 mm	452718	1
Tragleisten-Abdeckung 425 mm	422418	1

EINGANGSBEREICH MITTEL 1

Breite: Tragleiste 1350 mm (zugeschnitten auf 1259 mm).



B X T X H	ART.-NR.	PREIS
1259 x 470 x 2140 mm	200347	303,90 €

KLEIDERSCHRANK MITTEL 1

Breite: Tragleiste 1950 mm (zugeschnitten auf 1849 mm).



B X T X H	ART.-NR.	PREIS
1849 x 470 x 2140 mm	200351	560,10 €

	Weiß	Anzahl
Tragleiste, zugeschnitten auf 1259 mm 1350 mm	421310	1
Hängeschiene 2140 mm	426718	3
Tragarm Click-in 420 mm	414210	9
Tragarmabdeckung Click-in, Links 420 mm	601618	3
Tragarmabdeckung Click-in, Rechts 420 mm	601718	3
Korbboden 607 x 438 x 96 mm	457218	2
Halterung Kleiderstange	470910	3
Kleiderstange 1245 mm Ø 25 mm	Silber 621205	1
Endkappen Kleiderstange Ø 25 mm	Chrom 623905	1
Gitterboden 607 x 405 mm	450310	4
Tragleisten-Abdeckung 581 mm	422518	1
Abteiler Korbböden 11 x 427 x 95 mm	Transparent 601508	2

	Weiß	Anzahl
Tragleiste, zugeschnitten auf 1849 mm 1950 mm	421910	1
Hängeschiene 2140 mm	426718	4
Tragarm Click-in 420 mm	414210	13
Tragarmabdeckung Click-in, Links 420 mm	601618	5
Tragarmabdeckung Click-in, Rechts 420 mm	601718	5
Gitterkorbauszug 449 x 430 x 185 mm	264290	3
Gitterkorbauszug 449 x 430 x 285 mm	264390	1
Halterung Kleiderstange	470910	6
Kleiderstange 930 mm Ø 25 mm	Silber 620905	1
Kleiderstange zugeschnitten auf 1850 mm Ø 25 mm	Silber 621805	1
Endkappen Kleiderstange Ø 25 mm	Chrom 623905	2
Gitterboden 902 x 405 mm	450510	2
Gitterboden 450 x 405 mm	452718	2
Tragleisten-Abdeckung 425 mm	422418	1
Tragleisten-Abdeckung 876 mm	422618	1

KLEIDERSCHRANK GROSS 1

Breite: Tragleiste 2161 mm (1050 mm + 1350 mm zugeschnitten auf 1111 mm).



B X T X H	ART.-NR.	PREIS
2161 x 470 x 2140 mm	200359	693,80 €

	Tragleiste 1050 mm	Weiß	421110	Anzahl	1		Halterung Kleiderstange	Weiß	470910	Anzahl	6
	Tragleiste, zugeschnitten auf 1111 mm		421310		1		Kleiderstange 635 mm Ø 25 mm	Silber	620605		1
	Hängeschiene 2140 mm		426718		4		Kleiderstange 930 mm Ø 25 mm	Silber	620905		1
	Tragarm Click-in 420 mm		414210		20		Kleiderstange 480 mm Ø 25 mm	Silber	620405		1
	Tragarmabdeckung Click-in, Links 420 mm		601618		8		Endkappen Kleiderstange Ø 25 mm	Chrom	623905		3
	Tragarmabdeckung Click-in, Rechts 420 mm		601718		8		Gitterboden 450 x 405 mm		452718		2
	Gitterkorbauszug 605 x 430 x 185 mm		266290		2		Gitterboden 607 x 405 mm		450310		2
	Gitterkorbauszug 449 x 430 x 185 mm		264290		2		Gitterboden 902 x 405 mm		450510		4
							Tragleisten-Abdeckung 481 mm		422518		1
							Tragleisten-Abdeckung 876 mm		422618		1

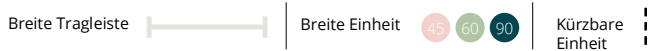

KLEIDERSCHRANK GROSS 2

Breite: Tragleiste 3063 mm (1350 mm + 1950 mm zugeschnitten auf 1713 mm).

























B X T X H	ART.-NR.	PREIS
3063 x 470 x 2140 mm	200365	1043,60 €

	Tragleiste 1350 mm	Weiß	421310	Anzahl	1		Halterung Kleiderstange	Weiß	470910	Anzahl	8
	Tragleiste, zugeschnitten auf 1713 mm		421910		1		Kleiderstange 635 mm Ø 25 mm	Silber	620605		2
	Hängeschiene 2140 mm		426718		5		Kleiderstange 1850 mm Ø 25 mm	Silber	621805		2
	Tragarm Click-in 420 mm		414210		24		Endkappen Kleiderstange Ø 25 mm	Chrom	623905		2
	Tragarmabdeckung Click-in, Links 420 mm		601618		10		Gitterboden 607 x 405 mm		450310		2
	Tragarmabdeckung Click-in, Rechts 420 mm		601718		10		Gitterboden 902 x 405 mm		450510		4
	Gitterkorbauszug 605 x 430 x 185 mm		266290		6		Tragleisten-Abdeckung 581 mm		422518		1
	Gitterkorbauszug 605 x 430 x 85 mm		266490		2		Tragleisten-Abdeckung 876 mm		422618		1

Breite Tragleiste Breite Einheit Kürzbare Einheit

Weitere Lösungen finden Sie unter elfa.com.
Sie können Ihre Lösung auch individuell anpassen

GEWICHT UND SICHERHEIT

PRODUKTTYP	BREITE EINHEIT		
	45	60	90
Max. empfohlenes Gewicht bei gleichmäßig angeordneter Belastung			
BÖDEN (ALLE TIEFEN)			
Gitterboden 	40 kg	40 kg	30 kg
Korbboden 	40 kg	40 kg	40 kg
Holzboden Melamin 	40 kg	40 kg	40 kg
Click-in Fachboden Melamin 	40 kg	40 kg	
Décorboden 	40 kg	40 kg	40 kg
Abgewinkeltes Regal 		22 kg	
Regalboden inkl. Tragarm, drehbar (Metall) Tiefe 115 mm 	16 kg	16 kg	14 kg
Regalboden inkl. Tragarm, drehbar (Metall) Tiefe 267 mm 	22 kg	22 kg	12 kg
Trocknungsgitter 		20 kg	20 kg
Click-in Arbeitsplatte 		40 kg	
AUSZIEHBARE ELEMENTE (ALLE TIEFEN)			
Gitterkorbauszug 	8 kg	8 kg	
Drahtkorbauszug 	8 kg	8 kg	
Schuhauszug 	8 kg	8 kg	
Schuhauszug Gitter 	8 kg	8 kg	
Hosenauszug 	8 kg	8 kg	
Décor Hosenauszug 		8 kg	
Décor Auszugsrahmen 		8 kg	
Décor Auszugsrahmen Box 		8 kg	
KLEIDERSTANGE			
Kleiderstange 	22,5 kg	30 kg	45 kg
Kleiderbügelhalter ausziehbar 	7 kg	7 kg	7 kg
TRAGARMAUFSATZ			
Tragarmaufsatz 	40 kg	40 kg	30 kg
Décor Tragarm-Haken 	40 kg	40 kg	40 kg



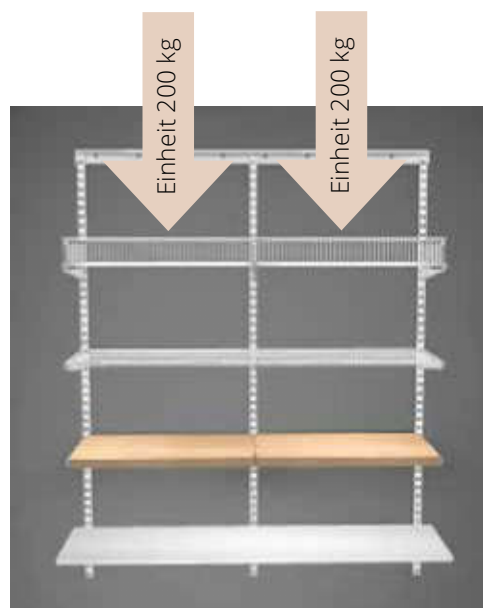

WANDHÄNGENDE LÖSUNGEN

Eine wandhängende Click-in Lösung basiert auf Einheiten.
Eine Einheit ist der Bereich zwischen zwei Hängeschienen.

HINWEIS! Jede Einheit ist für eine Belastung von ca. 200 kg ausgelegt.

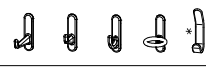

Stellen Sie sicher, dass Sie die einzelnen Produkte nicht überlasten und verteilen Sie Ihre Last gleichmäßig. Finden Sie die maximale Belastung der jeweiligen Produkte in der Liste.

PRODUKTTYP	MAX. BELASTUNG
Haken (Garage & Aufbewahrung) 	22,5 kg
Haken für Lochwände 	2,3 kg *3 kg
Haken für Lochwände (Garage & Aufbewahrung) 	*2,3 kg 2,5 kg
Haken 	3 kg
Basishaken 	3 kg

ÜBERPRÜFEN SIE DEN ZUSTAND DER WAND

Diese Empfehlungen basieren auf der Annahme, dass Ihre Wand keine Mängel aufweist. Es ist Ihre Verantwortung, den Zustand der Wand sicherzustellen, so dass sie die Last aushalten kann.

VERWENDEN SIE UNSERE MONTAGEANLEITUNGEN

Die Empfehlungen sehen vor, dass Sie unsere Montageanweisungen befolgen.

Die Empfehlungen sehen außerdem vor, dass Sie die für Ihre Wandart empfohlenen Schrauben und Dübel verwenden. Beachten Sie dazu die Empfehlungen in unseren Montageanleitungen.



Wie schwer sind meine Dinge?

5 Winterjacken	einschl. Kleiderbügel	~ 5 kg
10 Paar Jeans		~ 8 kg
30 Hemden	einschl. Kleiderbügel	~ 10 kg
10 Anzüge	einschl. Kleiderbügel	~ 20 kg

SICHERHEITSEMPFEHLUNGEN FÜR TRAGLEISTE UND HÄNGESCHIENEN

MONTAGE AN EINER OFFENEN WAND



Wir empfehlen, dass Sie die Hängeschiene 5 cm vom Ende der Tragleiste einhängen, wenn Sie sie an einer offenen Wand montieren.

MONTAGE ZWISCHEN 2 WÄNDEN



Wir empfehlen, dass Sie die Hängeschiene 1 cm vom Ende der Tragleiste einhängen, wenn Sie sie zwischen Wänden montieren.



ZWEI KLEINE AUSKERBUNGEN

Montieren Sie die Tragleiste mit den kleinen Auskerbungen nach oben. Sie ermöglichen eine richtige Aufhängung der Hängeschienen.



DIE GEFALTETE KANTE

Sie hindert die Hängeschienen daran, beim Bewegen aus der Tragleiste zu springen.

Siehe unsere Montageanleitung unter www.elfa.com.

KORBSYSTEM

Ein freistehendes System, aufgebaut auf Rahmen, Querleisten und Körben. Kann z. B. in Garderoben und Waschküchen benutzt werden – freistehend oder auf Rädern. Kombinieren Sie es mit Körben und ergänzen Sie es mit Zubehör, um ein Aufbewahrungssystem entsprechend Ihren Anforderungen und Ihres Raumes zu erstellen, z. B. unter einer Treppe.

Körbe können in bestehenden Kleiderschränken oder Wandschränken verwendet werden, wenn sie auf Gleitschienen geschoben werden, die an den Seitenwänden des Kleiderschranks angebracht sind.



- 1. ROLLEN
- 2. GITTERKORB
- 3. ABDECKBODEN
- 4. DRAHTKORB
- 5. KORBREGALVERBINDER
- 6. KORBREGAL-FUSSKAPPE
- 7. KORBREGALSEITENTEIL
- 8. KORBREGALQUERSTANGE - AUFBAU
- 9. KLEIDERSTANGE
- 10. KLEIDERSTANGENHALTER REGAL/WAND
- 11. KLEIDERSTANGENHALTER REGAL/REGAL

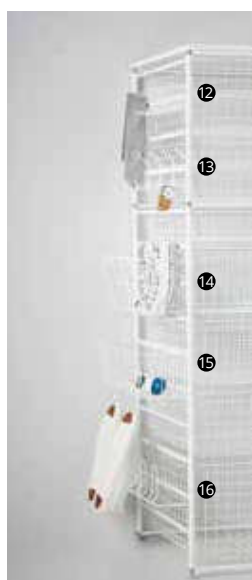

- 12. KRAWATTEN-/GÜRTELHALTER
- 13. HAKENLEISTE
- 14. ZEITSCHRIFTENHALTER
- 15. SEITENKORB
- 16. SCHUHABLAGE

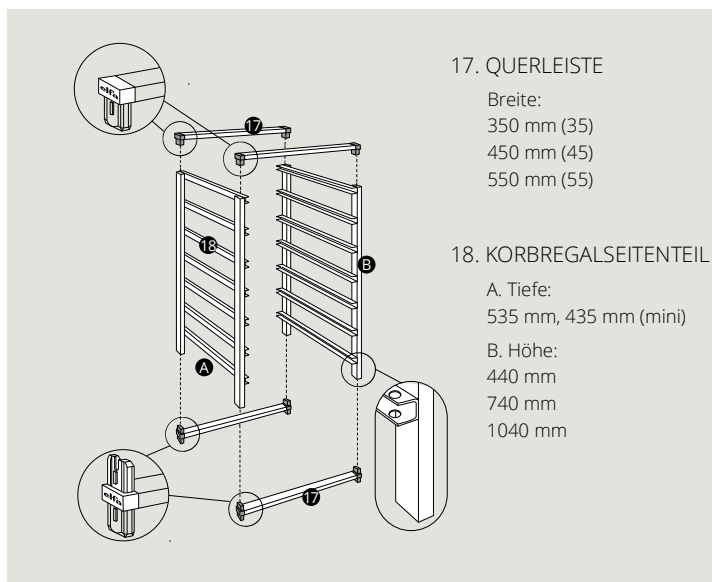

17. QUERLEISTE

Breite:
 350 mm (35)
 450 mm (45)
 550 mm (55)

18. KORBREGALSEITENTEIL

A. Tiefe:
 535 mm, 435 mm (mini)
 B. Höhe:
 440 mm
 740 mm
 1040 mm

FERTIG IN 3 EINFACHEN SCHRITTEN

1. Wählen Sie die Querleisten gemäß Ihrer gewünschten Korbbreite.
2. Wählen Sie die Rahmen gemäß Ihrer gewünschten Höhe und Tiefe Ihres Korbes. Die Menge der Gleitschienen in den Rahmenseiten entscheidet, wie viele Körbe in welcher Höhe Sie nutzen können.
3. Wählen Sie aus Gitter- und Drahtkörben und Zubehör aus, welche Ihren Anforderungen entsprechen.

Die Farbcodes zeigen an, welche Querleisten, Rahmenseiten und Körbe zusammenpassen.

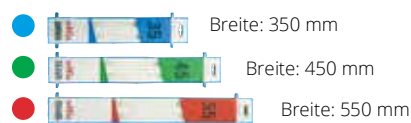
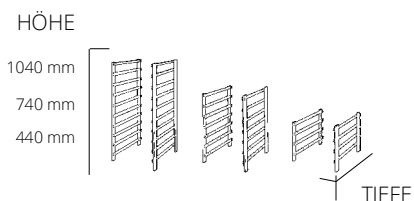

KORBREGALSEITENTEIL

(TIEFE: 535 MM)

Korbregalseitenteile zum Aufbau eines freistehenden Korbregalsystems. Ergänzt durch Querleisten und Körbe für eine Komplettlösung. Lässt sich mit Abdeckböden ergänzen, um eine stabile Arbeitsplatte zu schaffen. Eine zusätzliche Korbregalquerstange macht das Stapeln mehrerer Einheiten möglich. In verschiedenen Höhen verfügbar.



HÖHE	FARBE	ART.-NR.	PREIS
Paar 440 mm	Weiß	200413	32,20
	Platinum	200483	32,20
Paar 740 mm	Weiß	200713	43,00
	Platinum	200783	43,00
Paar 1040 mm	Weiß	201013	55,90
	Platinum	201083	55,90

QUERLEISTE

Stange, die zwei Rahmenseiten mit einer Schubladeneinheit verbindet. Ein Paket umfasst 2 obere Stangen und 2 Sockelstangen. Verfügbar in verschiedenen Größen.

Tiefe: 20 mm Höhe: 44 mm.

BREITE	FARBE	ART.-NR.	PREIS
350 mm	Weiß	203014	19,30
	Platinum	203084	19,30
450 mm	Weiß	204014	23,60
	Platinum	204084	23,60
550 mm	Weiß	205014	25,80
	Platinum	205084	25,80

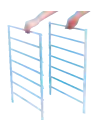

KORBREGALSEITENTEIL, MINI

(TIEFE: 435 MM)



HÖHE	FARBE	ART.-NR.	PREIS
Paar 440 mm	Weiß	280413	32,50
	Platinum	280483	32,50
Paar 740 mm	Weiß	280713	40,80
	Platinum	280783	40,80
Paar 1040 mm	Weiß	281013	55,90
	Platinum	281083	55,90



KORBREGALQUERSTANGE - AUFBAU

Ermöglicht es, Korbsysteme aufeinander zu stapeln. Wird unten am Regalbein der einen Korbeinheit befestigt und oberhalb mit der anderen Korbeinheit verbunden. Schubladeneinheiten, die gestapelt werden sollen, müssen die gleiche Breite und Tiefe haben. Verfügbar in verschiedenen Größen.

Tiefe: 20 mm Höhe: 44 mm.

BREITE	FARBE	ART.-NR.	PREIS
350 mm	Weiß	213014	12,90
	Platinum	213084	12,90
450 mm	Weiß	214014	15,00
	Platinum	214084	15,00
550 mm	Weiß	215014	17,20
	Platinum	215084	17,20



KORBREGALVERBINDER

Verbinder, um zwei Korbregaleinheiten seitlich zu verbinden. Stabilisiert Korbregaleinheiten, die nebeneinander platziert werden und sorgt dafür, dass diese nicht auseinander rutschen. Zwei Verbinder an der Vorderkante und zwei an der hinteren Kante, an denen die Korbregaleinheiten aneinander stehen. Kommt im 4er-Pack.

B x T x H	FARBE	ART.-NR.	PREIS
22 x 26 x 10 mm	Weiß	222514	4,30
	Zink	222548	4,30

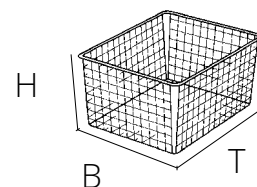
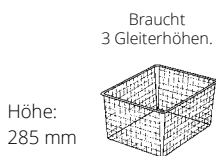
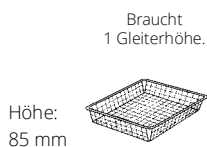

DRAHTKORB (535 MM)

Drahtkorb mit guter Belüftung und Transparenz für einen guten Überblick. Für Korbsysteme. Zur Nutzung zwischen zwei Korbregalseitenteilen und kombiniert mit Querleiste von entsprechender Breite. In verschiedenen Größen verfügbar.

Tiefe: 527 mm

BREITE x HÖHE	FARBE	ART.-NR.	PREIS
● 327 x 85 mm	Weiß	135110	13,80
	Platinum	135180	13,80
327 x 185 mm	Weiß	135210	15,70
	Platinum	135280	15,70
327 x 285 mm	Weiß	135310	19,30
● 427 x 85 mm	Weiß	145110	15,70
	Platinum	145180	15,70
427 x 185 mm	Weiß	145210	18,20
	Platinum	145280	18,20
427 x 285 mm	Weiß	145310	22,60
	Platinum	145380	22,60
● 527 x 85 mm	Weiß	155110	16,10
	Platinum	155180	16,10
527 x 185 mm	Weiß	155210	18,70
	Platinum	155280	18,70
527 x 285 mm	Weiß	155310	23,60
	Platinum	155380	23,60



GITTERKORB (535 MM)

Gitterkorb mit guter Belüftung und Transparenz für einen guten Überblick – auch für kleinere Gegenstände geeignet. Für Korbsysteme. Zur Nutzung zwischen zwei Korbregalseitenteilen und kombiniert mit Querleiste von entsprechender Breite. In verschiedenen Größen verfügbar.

Tiefe: 527 mm

BREITE x HÖHE	FARBE	ART.-NR.	PREIS
● 327 x 85 mm	Weiß	135190	23,70
	Platinum	135188	23,70
327 x 185 mm	Weiß	135290	32,20
	Platinum	135288	32,20
327 x 285 mm	Weiß	135390	38,70
	Platinum	135388	38,70
● 427 x 85 mm	Weiß	145190	25,80
	Platinum	145188	25,80
427 x 185 mm	Weiß	145290	34,40
	Platinum	145288	34,40
427 x 285 mm	Weiß	145390	39,20
	Platinum	145388	39,20
● 527 x 85 mm	Weiß	155190	32,40
	Platinum	155188	32,40
527 x 185 mm	Weiß	155290	36,50
	Platinum	155288	36,50
527 x 285 mm	Weiß	155390	42,00
	Platinum	155388	42,00

DRAHTKORB MINI (435 MM)

Drahtkorb mit guter Belüftung und Transparenz für einen guten Überblick. Für Korbsysteme. Zur Nutzung zwischen zwei Korbregalseitenteilen mini und kombiniert mit Querleiste von entsprechender Breite. In verschiedenen Größen verfügbar.

Tiefe: 427 mm

BREITE x HÖHE	FARBE	ART.-NR.	PREIS
● 327 x 85 mm	Weiß	134110	11,80
	Platinum	134180	11,80
327 x 185 mm	Weiß	134210	13,60
	Platinum	134280	13,60
327 x 285 mm	Weiß	134310	18,90
	Platinum	134380	18,90
● 427 x 85 mm	Weiß	144110	14,40
	Platinum	144180	14,40
427 x 185 mm	Weiß	144210	17,20
	Platinum	144280	17,20
427 x 285 mm	Weiß	144310	20,40
	Platinum	144380	20,40
● 527 x 85 mm	Weiß	145116	15,00
	Platinum	145186	15,00
527 x 185 mm	Weiß	145216	18,20
	Platinum	145286	18,20
527 x 285 mm	Weiß	145316	22,60
	Platinum	145386	22,60

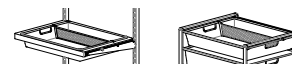

TEILER GITTERKORB MULTI

Teiler für Gitterkorb. Bietet die Möglichkeit, kleine Gegenstände zu organisieren und einen guten Überblick zu schaffen. Kann mit einem Gitterkorb in einer Höhe zwischen 85 und 185 mm kombiniert werden. Rastet in beliebiger Position an Ort und Stelle ein. Kommt im 2er-Pack.



B x T x H	FARBE	ART.-NR.	PREIS
10 x 531 x 80 mm	Weiß	223490	13,70
	Platinum	223488	13,70
10 x 531 x 180 mm	Weiß	223590	19,30
	Platinum	223588	19,30

ZUBEHÖR



ABDECKBODEN MELAMIN

Regalboden, der auf dem Korbregal platziert wird, um oben auf der Einheit eine glatte Oberfläche zu schaffen. Verwenden Sie doppelseitiges Klebeband zur Befestigung. In verschiedenen Größen verfügbar.

Höhe: 19 mm

	BREITE x TIEFE	FARBE	ART.-NR.	PREIS
	1800 x 550 mm	Weiß	7955180633	51,10
	2480 x 550 mm	Weiß	7955240633	65,30

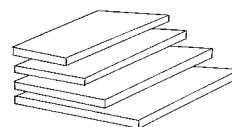

ABDECKBODEN

Regalboden, der auf dem Korbregal platziert wird, um oben auf der Einheit eine glatte Oberfläche zu schaffen. Gesichert mit doppelseitigem Klebeband. In verschiedenen Größen verfügbar.

Höhe: 16 mm

	BREITE x TIEFE	FARBE	ART.-NR.	PREIS
	350 x 435 mm	Weiß	225613	19,00
	450 x 435 mm	Weiß	225713	21,00
	550 x 435 mm	Weiß	225813	23,00
	350 x 535 mm	Weiß	224113	20,40
	450 x 535 mm	Weiß	224213	21,80
	550 x 535 mm	Weiß	224313	23,00



KORBREGAL-FUSSKAPPE

Transparente Füße für das Korbregalsystem. Für einen vollendeten Look und zum Schutz des Fußbodens. Kommt im 4er-Pack.

	B x T x H	FARBE	ART.-NR.	PREIS
	10 x 20 x 20 mm	Transparent	222730	2,30

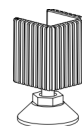

FÜSSE, VERSTELLBAR

Verstellbare Füße zur Verwendung bei unebenen Böden, hohen Sockeln oder zum Anheben des Korbregals um 50–63 mm. Wird im 4er-Pack geliefert.

	B x T x H	FARBE	ART.-NR.	PREIS
	35 x 27 x 50 mm	Schwarz	493720	10,80

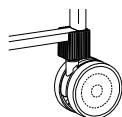

ROLLEN

Rollen für das Korbregal. Macht das Regal mobil und ist einfacher zu bewegen. Kommt im 4er-Pack.

	B x T x H	FARBE	ART.-NR.	PREIS
	42 x 65 x 89 mm	Schwarz	222020	14,50

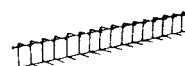

KRAWATTEN-/GÜRTELHALTER

Halter zum Aufhängen von Krawatten und Gürteln. Zu befestigen an der Seite eines Korbregals oder direkt an die Wand zu schrauben.

	B x T x H	FARBE	ART.-NR.	PREIS
	52 x 515 x 68 mm	Weiß	325510	9,60
		Platinum	325580	9,60

Hakenleiste 5 Haken
(Tiefe: 525 mm)

Hakenleiste mini 4 Haken
(Tiefe: 425 mm)

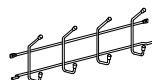
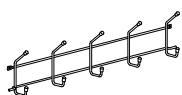

HAKENLEISTE

Hakenleiste für das Korbregal. Für eine einfache und leicht zugängliche Aufbewahrung von Gürteln, Krawatten, Schals und Jacken. Seitlich des Korbregals mit geeigneter Tiefe anzubringen.

Breite: 48 mm Höhe: 106 mm

TIEFE	FARBE	ART.-NR.	PREIS
525 mm	Weiß	326110	11,40
	Platinum	326180	11,40
425 mm	Weiß	326210	10,70
	Platinum	326280	10,70



SEITENKORB

Seitenkorb für das Korbregalsystem. Bringt zusätzlichen Aufbewahrungsplatz und Ordnung. Wird seitlich des Korbregals angebracht oder kann direkt an die Wand geschraubt werden. In verschiedenen Größen verfügbar.

Breite: 150 mm Höhe: 136 mm

TIEFE	FARBE	ART.-NR.	PREIS
515 mm	Weiß	325710	10,70
	Platinum	325780	10,70
415 mm	Weiß	325910	9,60
	Platinum	325980	9,60



AUSZUGSSPERRE GITTERKORB

Verhindert, dass der Gitterkorb aus dem Korbregal zu weit gleitet und aus dem Rahmen fällt. Rastet um die Rahmenseitenschiene und dem Gitterkorb ein. Es wird empfohlen, zwei pro Korb (eine an jedem Korbregalseitenteil) zu verwenden. Kommt im 4er-Pack.

B x T x H	FARBE	ART.-NR.	PREIS
26 x 50 x 10 mm	Transparent	227930	4,90

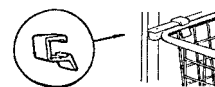

AUSZUGSSPERRE DRAHTKORB

Verhindert, dass der Drahtkorb zu weit gleitet und aus dem Regal fällt. Rastet um die Rahmenseitenschiene und dem Drahtkorb ein. Es wird empfohlen, zwei pro Korb (eine an jedem Korbregalseitenteil) zu verwenden. Kommt im 4er-Pack.

B x T x H	FARBE	ART.-NR.	PREIS
22 x 15 x 20 mm	Transparent	225930	3,00

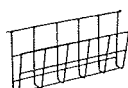

ZEITSCHRIFTENHALTER

Halter zum Aufhängen von Zeitschriften. Schafft einen guten Überblick und stellt die Zeitschriften zur Schau. Wird an der Seite eines Korbregals befestigt oder direkt an die Wand geschraubt.

B x T x H	FARBE	ART.-NR.	PREIS
100 x 525 x 230 mm	Weiß	325810	13,10



SCHUHABLAGE

Schuhablage für platzsparende Aufbewahrung und Organisation von Schuhen. Bietet Platz für 2 Paar Schuhe. Die Ablage wird an der Seite eines Korbregals oder direkt an der Wand befestigt.

B x T x H	FARBE	ART.-NR.	PREIS
104 x 515 x 128 mm	Weiß	325610	11,80



GITTERBODENBEFESTIGUNG

Befestigungen, die dazu verwendet werden, einen Gitterboden zwischen zwei Korbregaleinheiten zu montieren. So wird zusätzlicher Aufbewahrungsplatz im Korbregalsystem geschaffen. Kommt im 4er-Pack.

B x T x H	FARBE	ART.-NR.	PREIS
14 x 23 x 26 mm	Transparent	230930	3,40



KLEIDERSTANGENHALTER WAND/WAND

Zur Montage der Kleiderstange zwischen zwei Wänden. Die Halterungen werden direkt an die Wand geschraubt. Für eine Lösung, die länger als 900 mm ist, ist ein Zusatzhalter mittig für die Kleiderstange erforderlich. Kommt im 2er-Pack.

B x T x H	FARBE	ART.-NR.	PREIS
25 x 32 x 44 mm	Weiß	624510	4,00
Plastik	Platinum	624540	4,00

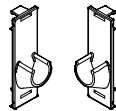

KLEIDERSTANGENHALTER REGAL/REGAL

Zum Einbau von Kleiderstangen zwischen zwei Korbregalen. Schafft Platz für Hängeware an Korbregalen. Die Halterungen sind an den Rahmenseiten einzuhaken. Für eine Lösung, die länger als 900 mm ist, wird ein Zusatzhalter mittig für die Kleiderstange hinzugefügt. Kommt im 2er-Pack.

B x T x H	FARBE	ART.-NR.	PREIS
39 x 37 x 116 mm	Weiß	222310	8,60
Plastik	Platinum	222340	8,60

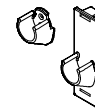

KLEIDERSTANGENHALTER REGAL/WAND

Zum Einbau von Kleiderstangen zwischen einem Korbregal und einer Wand. Schafft Platz zum Aufhängen zwischen einer Korbregaleinheit und einer Wand. Die Befestigung für das Korbregal wird an der Seite des Korbregals eingehakt und das Gegenstück an die Wand geschraubt. Kommt im 2er-Pack.

B x T x H	FARBE	ART.-NR.	PREIS
39 x 37 x 116 mm	Weiß	222610	7,50
Plastik	Platinum	222640	7,50



KLEIDERSTANGENHALTER METALL WAND/WAND

Zur Montage der Kleiderstange zwischen zwei Wänden. Die Halterungen werden direkt an die Wand geschraubt. Kommt im 2er-Pack.

B x T x H	FARBE	ART.-NR.	PREIS
17 x 52 x 52 mm	Chrom	471010	14,20



ZUSATZHALTER MITTIG FÜR KLEIDERSTANGE

Wird unter dem Melaminboden oder an der Decke für zusätzlichen Halt der Kleiderstange befestigt. Wird für Kleiderstangen empfohlen, die von Wand zu Wand oder zwischen zwei Korbregaleinheiten befestigt werden und deren Länge mehr als 900 mm beträgt.

B x H	FARBE	ART.-NR.	PREIS
44 x 95 mm	Weiß	624210	6,40
	Platinum	624240	6,40

ERGÄNZUNG DES KLEIDERSCHRANKS

Unsere clevere Funktion zur Ergänzung bestehender Garderoben und Schränke in Ihrem Haus durch Körbe.



Mit Gleitschienen in bestehenden Kleiderschränken montierte Körbe.

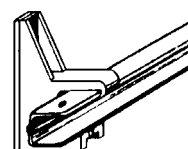
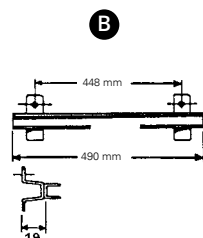
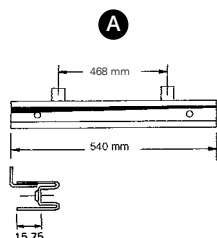

LAUFSCHIENENPAAR

Laufschiene zum Einbau von Draht- und Gitterkörben in vorhandene Schränke, wie beispielsweise Melamin-Schränke. Geeignet für Flächen mit vorgebohrten Löchern und festgelegten Abständen.

B x T x H	FARBE	ART.-NR.	PREIS
A Geeignet für Flächen mit vorgebohrten Löchern und einem Abstand von 468 mm.			
26 x 540 x 31 mm	Weiß	220510	8,60
B Geeignet für Flächen mit vorgebohrten Löchern und einem Abstand von 448 mm.			
29 x 490 x 41 mm	Weiß	220810	11,80

LAUFSCHIENENPAAR UNIVERSAL

Laufschiene zum Einbau von Draht- und Gitterkörben in vorhandene Schränke, wie beispielsweise Melamin-Schränke. Geeignet für Flächen mit folgenden Innenmaßen: B 355-570 mm und T 450-550 mm.

B x T x H	FARBE	ART.-NR.	PREIS
11 x 550 x 11 mm	Weiß	225214	8,60
11 x 450 x 11 mm	Weiß	226314	7,50

REGALSYSTEM

REGALSYSTEM

Das klassische wandmontierte „Sparring“ Regalsystem von Elfa. Basierend auf Wandleisten, Tragarmen und massiven Böden. Perfekt als Bücherregal oder Sideboard. Es lässt sich mit unseren verschiedenen Buchstützen kombinieren. Einfach unter Treppen oder schrägen Decken anzupassen.



1. WANDELEISTE
2. TRAGARM FÜR MELAMINBODEN
3. HOLZBODEN MELAMIN
4. BUCHSTÜTZE FÜR REGALBODEN
5. BUCHSTÜTZE FÜR REGALBODEN
6. BUCHSTÜTZE FÜR HÄNGESCHIENE
7. HALTERUNG REGALEINDE

4 MÖGLICHKEITEN ZUR UNTERBRINGUNG IHRER BÜCHER



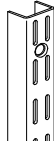

WANDLEISTE

Die originale Hängeschiene von 1964 von Birger Sparring. Wird direkt an die Wand geschraubt und lässt sich mit den erforderlichen Aufbewahrungsfunktionen wie Bodenträger und Melaminböden ergänzen. In verschiedenen Höhen verfügbar. Kann zugeschnitten werden.

Breite: 25 mm Tiefe: 16 mm

HÖHE	FARBE	ART.-NR.	PREIS
316 mm	Weiß	400310	4,30
2 Bohrlöcher	Platinum	400380	4,30
636 mm	Weiß	400610	5,50
3 Bohrlöcher	Platinum	400680	5,50
956 mm	Weiß	400910	6,40
3 Bohrlöcher	Platinum	400980	6,40
1276 mm	Weiß	401210	8,00
4 Bohrlöcher	Platinum	401280	8,00
1596 mm	Weiß	401610	9,60
5 Bohrlöcher	Platinum	401680	9,60
1916 mm	Weiß	401910	11,80
5 Bohrlöcher	Platinum	401980	11,80
2236 mm	Weiß	402210	13,90
6 Bohrlöcher	Platinum	402280	13,90
2396 mm	Weiß	402410	15,00
6 Bohrlöcher	Platinum	402480	15,00



SCHRAUBEN INKL. WANDBEFESTIGUNGSDÜBEL

Zur Befestigung an Holzwänden oder an Beton-, Stein- oder gefliesten Wänden. TFX 4,8 x 64 mm. Wird im 10er-Pack geliefert.



SCHRAUBENSET GIPSKARTONWAND

Zur Montage auf Putzwänden. Wanddicke von 9 bis 26 mm. Wird im 5er-Pack geliefert.

ART.-NR.	PREIS
470696	4,70

ART.-NR.	PREIS
471890	4,70

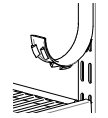

ABDECKUNGSTAPE HÄNGESCHIENE

Kunststoff-Abdeckleiste, die in eine Hängeschiene oder Wandleiste einrastet. Bietet einen schlanken, stabilen Look durch Abdeckung der Löcher. Wird als Rolle geliefert und kann auf die gewünschte Höhe zugeschnitten werden.

Breite: 19 mm. Tiefe: 7 mm

HÖHE	FARBE	ART.-NR.	PREIS
4224 mm	Weiß	427410	15,00
	Platinum	427480	15,00

EMPFEHLUNGEN FÜR Gleitfunktionen KOMBINIERT MIT WANDLEISTEN

Für ausziehbare Elemente empfehlen wir, dass Sie das Click-in System für eine einfachere Montage und zur besseren Flexibilität Ihrer Aufbewahrungslösung verwenden.

Wenn Sie trotzdem Wandleisten verwenden möchten, ist es wichtig, dass Sie die genauen Abstände gemäß unserer Tabelle berücksichtigen.

BREITE 45 Einheiten exkl. Kleiderstange cc=451 mm					
Einheiten	1	2	3	4	5
Gesamtbreite (mm)	476	927	1378	1829	2280
BREITE 60 Einheiten exkl. Kleiderstange cc=607 mm					
Einheiten	1	2	3	4	5
Gesamtbreite (mm)	632	1239	1846	2453	3060

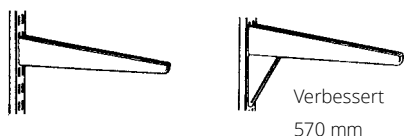

TRAGARM FÜR MELAMINBODEN

Tragarm zur Befestigung von Melaminböden für die Aufbewahrung von z. B. Büchern. Wird in die Wandleiste eingehakt. Regal ist mit Regal-Pins, Halterungsschrauben oder Regalverbindern gesichert. Der Boden sollte nicht mehr als 3 cm tiefer als der Tragarm sein. Verfügbar in verschiedenen Größen.

Breite: 13 mm

TIEFE x HÖHE	FARBE	ART.-NR.	PREIS
120 x 42 mm	Weiß	41 1210	2,80
	Platinum	41 1280	2,80
170 x 49 mm	Weiß	41 1710	3,00
220 x 49 mm	Weiß	41 2210	3,20
	Platinum	41 2280	3,20
270 x 49 mm	Weiß	41 2710	3,40
	Platinum	41 2780	3,40
320 x 55 mm	Weiß	41 3210	3,60
	Platinum	41 3280	3,60
370 x 61 mm	Weiß	41 3710	3,80
	Platinum	41 3780	3,80
470 x 73 mm	Weiß	41 4710	5,40
	Platinum	41 4780	5,40
570 x 149 mm	Weiß	41 5710	11,80
Verbessert	Platinum	41 5780	11,80



TRAGARM SCHRÄG

Tragarm, der zum Tragen von Böden an Schrägen angepasst wurde. Ermöglicht eine ausgestellte Aufbewahrung, z. B. Aufbewahrung von Zeitungen. In verschiedenen Tiefen verfügbar.

Breite: 13 mm

TIEFE x HÖHE	FARBE	ART.-NR.	PREIS
270 x 48 mm	Weiß	41 2810	4,00
380 x 60 mm	Weiß	41 3810	4,90

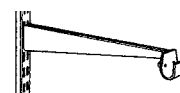

TRAGARM MIT KLEIDERSTANGENHALTER

Tragarm zur vorderen Befestigung von Melaminböden und Kleiderstangen. Wird in die Wandleiste eingehakt. Regal ist mit Regal-Pins, Halterungsschrauben oder Regalverbindern gesichert. Der Boden sollte nicht mehr als 3 cm tiefer als der Tragarm sein. Lässt sich mit Kleiderstangen ergänzen.

Breite: 13 mm Höhe: 55 mm

TIEFE	FARBE	ART.-NR.	PREIS
320 mm	Weiß	41 3010	10,80
	Platinum	41 3080	10,80



HALTERUNG REGALENDE

Metall-Tragarme zum Halten von Melaminböden. Mit integrierter Buchstütze. Schrauben zur Bodenbefestigung im Lieferumfang enthalten. In verschiedenen Größen verfügbar. Wird paarweise geliefert (linke und rechte Seite).

Breite: 25 mm Höhe: 164 mm

TIEFE:	FARBE	ART.-NR.	PREIS
250 mm	Weiß	46 6910	17,70
300 mm	Weiß	46 7010	19,70
400 mm	Weiß	46 7110	21,00



TRAGARM FÜR MELAMINBODEN MIT SCHLITZ FÜR KLEIDERSTANGENHALTER

Tragarm zur Befestigung von Melaminböden und Kleiderstangen darunter. Wird in die Wandleiste eingehakt. Der Regalboden ist mit Regal-Pins, Halterungsschrauben oder Regalverbindern gesichert. Der Boden sollte nicht mehr als 3 cm tiefer als der Tragarm sein. Lässt sich mit Kleiderstangenhalter und Kleiderstange ergänzen.

Breite: 13 mm Höhe: 61 mm

TIEFE	FARBE	ART.-NR.	PREIS
370 mm	Weiß	41 3715	3,80
	Platinum	41 3785	3,80

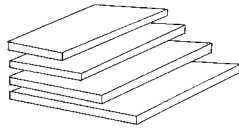

HOLZBODEN MELAMIN

Boden mit glatter Oberfläche, der sich als Bücherregal eignet. Wird auf einem Tragarm für Melaminböden mit entsprechender Tiefe befestigt. Mit Regalstift oder Halterungsschraube zu befestigen. In verschiedenen Größen verfügbar. Kann auf die gewünschte Breite zugeschnitten werden.

Höhe: 19 mm

BREITE x TIEFE	FARBE	ART.-NR.	PREIS
900 x 250 mm	Weiß	430110	12,70
1200 x 250 mm	Weiß	430510	18,40
1800 x 250 mm	Weiß	430910	24,70
900 x 300 mm	Weiß	430210	13,50
1200 x 300 mm	Weiß	430610	18,80
1800 x 300 mm	Weiß	431010	25,80
900 x 400 mm	Weiß	430310	18,10
1200 x 400 mm	Weiß	430710	23,60
1800 x 400 mm	Weiß	431110	34,40
900 x 500 mm	Weiß	430410	23,00
1200 x 500 mm	Weiß	430810	27,90
1800 x 500 mm	Weiß	431210	43,00

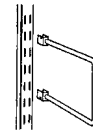

BUCHSTÜTZE FÜR HÄNGESCHIENE

Buchstütze, die an einer Wandleiste befestigt wird, um Bücher an ihrem Platz zu halten. Kann in jeder Höhe platziert werden. In verschiedenen Größen verfügbar.

Breite: 19 mm Höhe: 75 mm

TIEFE	FARBE	ART.-NR.	PREIS
200 mm, Pkg/2	Weiß Platinum	465016 465096	9,30 9,30
250 mm, Pkg/1	Weiß	465110	4,30

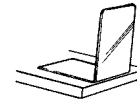

BUCHSTÜTZE FÜR REGALBODEN

Buchstütze in L-Form, die Bücher an ihrem Platz hält. Beliebig platzierbar auf einer ebenen Fläche.

B x T x H	FARBE	ART.-NR.	PREIS
137 x 130 x 130 mm	Weiß	464310	9,40

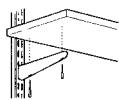

Pkg/10+10
10 Schrauben 3.5x50 mm,
10 Schrauben 3.5x30 mm

BODENTRÄGERSCHRAUBEN

Schrauben zur sicheren Befestigung von Melaminböden an den Vorder- und Hinterkanten von Bodenträgern. Kommt in einem zwischen 2 verschiedenen Schraubengrößen aufgeteilten 20er-Pack.

FARBE	ART.-NR.	PREIS
Verzinkt	471496	2,20

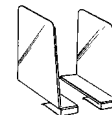

BUCHSTÜTZE FÜR REGALBODEN

Buchstütze, die auf den Boden geklemmt wird. Für eine extra stabile Lösung kann die Stütze mit Schrauben auf der Unterseite gesichert werden. Passt auf Böden mit einer Dicke von 18 bis 19 mm. Wird paarweise geliefert (links + rechts).

B x T x H	FARBE	ART.-NR.	PREIS
53 x 153 x 200 mm	Weiß Platinum	464816 464886	23,40 23,40



REGALBODENVERBINDER

Regalbodenverbinder werden dazu genutzt, zwei Melaminböden derselben Tiefe auf demselben Tragarm für Melaminböden zu verbinden. Inkl. Schrauben. Wird im 6er-Pack geliefert.

B x T x H	FARBE	ART.-NR.	PREIS
41 x 15 x 23 mm	Weiß	470216	3,60

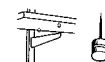

REGALBODENSTIFTE

Stift, der auf der Unterseite eines Melaminbodens mit dem Hammer eingeschlagen und im Tragarm platziert wird. Hält den Boden in Position. Kommt im 10er-Pack.

B x T x H	FARBE	ART.-NR.	PREIS
8 x 8 x 20 mm	Weiß	470316	2,50

CLEVERE AUFBEWAHRUNG

Eine Auswahl unserer cleveren Aufbewahrungsfunktionen und Zubehörs. Sie hilft Ihnen dabei, Ihren Raum bestmöglich zu nutzen. Eine gute Aufbewahrung zahlt sich aus.



TIEFER BODEN/SCHMALER BODEN. Montieren Sie unten einen tiefen Boden und einen schmalen Boden darüber, um Ihre Stiefel bestmöglich zu verstauen!



ABDECKUNGSTAPE HÄNGESCHIENE. Flexibles Abdeckband, um Ihren Hängeschiene einen diskreteren Look zu verleihen.

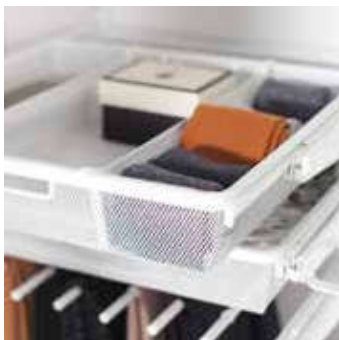

TEILER GITTERKORB. Organisieren Sie Ihre kleinen Dinge mit gutem Überblick und Zugriff.



SCHUHAUSZUG GITTER. Erhalten Sie einen guten Überblick und leichten Zugang zu Ihren Schuhen.



ABGEWINKELTES REGAL. Stellen Sie Ihre Lieblingsschuhe, -bücher oder -zeitschriften aus.



BÖDEN UND HAKEN. Montieren Sie sie in einer Höhe, die für Kinder leicht zugänglich ist.



KLEIDERBÜGELHALTER AUSZIEHBAR. Geeignet für schmale Aufbewahrungslösungen. Hängen Sie das Outfit des Tages oder die Overalls der Kinder zum Trocknen an den Kleiderbügelhalter.



REGALTRENNER. Trennen Sie die Stücke, die Sie stapeln möchten: Pullover, Handschuhe, Bettwäsche, Taschen etc.



TROCKNUNGSGITTER. Hängen Sie Ihre Wäsche auf und falten Sie das Gitter herunter, wenn Sie es nicht benutzen, um Platz zu schaffen.



CLICK-IN FACHBODEN MELAMIN. Schafft eine glatte Oberfläche für kleine Artikel.



WERKZEUGHALTER. Klemmen Sie einfach Geräte mit Stielen, wie z. B. Besen, Rechen oder Schaufeln, in Halter.



FAHRRADHAKEN HORIZONTAL. Für eine sorgfältige Aufbewahrung Ihres Fahrrads hängen Sie es mit dem Rahmen an unseren gummiüberzogenen Fahrradhaken. Schrauben Sie den Haken an die Wand oder befestigen Sie es in einer Tragleiste/Mehrzweckschiene.



CLICK-IN TRAGARMAUFSATZ REIFEN. Hängen Sie Ihre Reifen für einen guten Überblick an die Wand, um den Boden frei zu machen.

RAUM SCHAFFEN IM ALLTAG

Wir tippen darauf, dass Kleidung, Schuhe und Dinge Ihre Wohnung füllen – sie sind überall und nicht immer dort, wo sie sein sollen. Mit raffinierten Aufbewahrungslösungen finden die Sachen ihren Platz und Sie finden Ihre Sachen. Wir können Sie dazu inspirieren, Quadratmeter zurückzugewinnen, die Sie an vorübergehende Lösungen verloren haben.

Aufbewahrungslösungen, die Platz schaffen, geben Ihnen Ihren Wohnraum zurück und verbessern ihn. Nutzen Sie die wiedergewonnene Fläche für Hobbies, Aktivitäten oder einfach für kostbare Zeit mit Ihren Liebsten.

Händler:

ART.-NR. 940536

ALLGEMEINE GESCHÄFTSBEDINGUNGEN

Die Anwendung dieser Preisliste erfordert eine schriftliche Vereinbarung zwischen Elfa International AB und dem Händler. Alle Geschäftsbedingungen, die die Geschäfte zwischen den Parteien regeln, sind in dieser Vereinbarung anzugeben. Wir behalten uns das Recht vor, Preise und Artikel ohne vorherige Ankündigung zu ändern. Während des Druckes.

Elfa Deutschland GmbH

Elverdisser Str. 175

32052 Herford / Germany

Tel.: +49 5221 994 6240. Fax: +46 490 44 67 00.

E-Mail: yasin.artikarslan@elfa.com

www.elfa.com

elfa[®]